

Sun Ruck

衣類乾燥機

SR-ASMN307C

取扱説明書

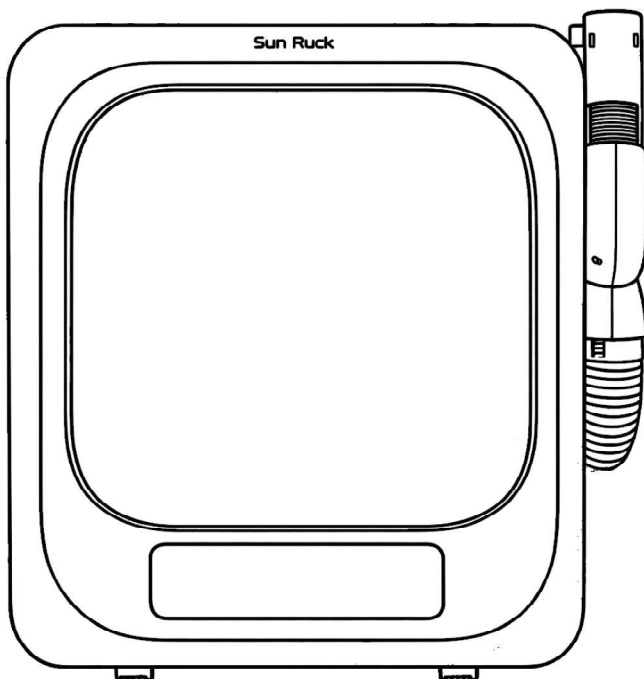

この度はお買い上げいただきありがとうございます。

この取扱説明書は、本製品の使用上の注意事項及び警告事項について詳しく記載しています。

本製品をご使用前には必ずこの取扱説明書をよくお読み頂き、内容を十分に

ご理解された上で事故が起こらぬように記載内容に従って正しくご使用願います。

この衣類乾燥機は家庭用です。業務用や衣類の乾燥目的以外にはご使用にならないでください。

目次

- 各部のなまえ P1
- 安全上のご注意 P2 ~ P5
- 設置について P6 ~ P7
- 各フィルターの扱いかた P7
- 操作パネル P8
- 各モードの操作手順 P9 ~ P11
- 乾燥できないもの P12
- 上手にお使いいただくために P13 ~ P14
- メンテナンス P15
- オプション品 P15
- 故障かな？と思ったら P16
- 製品仕様 P17

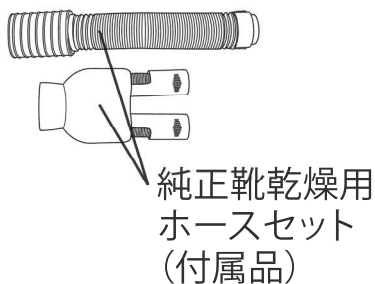
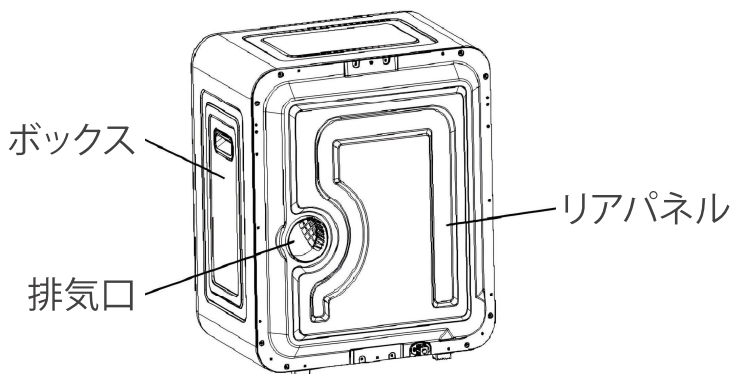
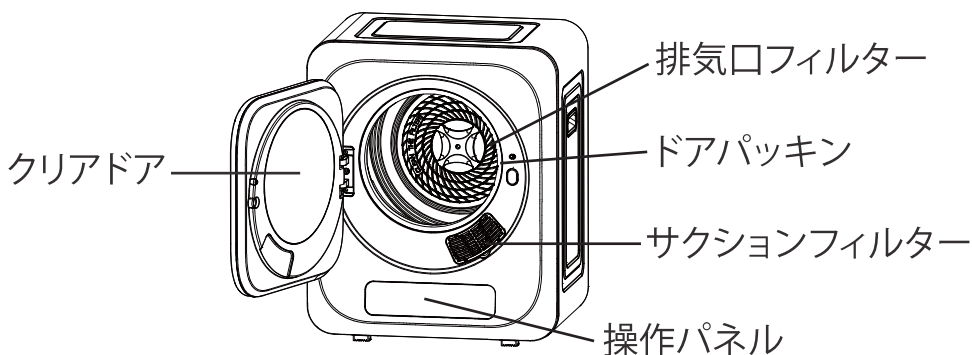

各部のなまえ



●安全上のご注意

※必ずお守りください

ここに示した注意事項は、安全に関する重大な内容を記載していますので、必ずお守りください。表示の意味は下記のようになっています。

 <h2>警告</h2>	<p>誤った取り扱いをすると、人が死亡または重傷を負う可能性が想定される内容を示します。</p>
 <h2>注意</h2>	<p>誤った取り扱いをすると、人が傷害を負ったり、 ※物的損害の発生が想定される内容を示します。</p>

※物的損害＝家屋・家財および家畜やペットにかかわる損害を示します。

■指示マーク



<p>(例)</p>  <p>感電注意</p>	<p>△は、注意を示します。 (危険、警告を含む)</p>	<p>(例)</p>  <p>分解禁止</p>	<p>⊘は、禁止を示します。 (してはいけない事)</p>	<p>(例)</p>  <p>プラグを抜く</p>	<p>●は、強制を示します。 (必ずする事)</p>
---	-----------------------------------	--	-----------------------------------	--	--------------------------------

警告

据 付

 <p>水場での 使用禁止</p>	<p>水のかかりやすい場所や、湿気が多い場所に置かないでください。 漏電による火災や感電の原因となります。</p> <p>(例) ベランダ、庭（風雨にさらされる） 浴室（湿気が多い） 等々</p>
--	--

電源プラグ・コード

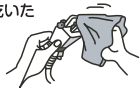
 <p>禁 止</p> <p>次のことはしないでください。 火災、感電、ケガの原因となります。</p> <ul style="list-style-type: none"> ○傷んだ電源コード、電源プラグ、ゆるんだコンセントは使用しない。 ○電源プラグは濡れた手で抜き差ししない。 ○電源コードを傷付けない ・破損させない ・加工しない ○引っ張ったり、無理に曲げたりしない ・ねじったり、束ねたりしない ・重いものを載せたり、挟み込んだりしない ・金属のものに引っ掛けない ・熱器具に近づけない ○延長コードの使用 ・テーブルタップなどによるタコ足配線 をしない 	 <p>指 示</p> <p>次のことを守ってください。 火災、感電、ケガの原因となります。</p> <ul style="list-style-type: none"> ○交流100V、定格15A以上のコンセントを単独で使用する ○電源プラグは根元まで確実に差し込む ○電源プラグを抜く時は、電源プラグを持って抜く ○お手入れの時は、電源プラグをコンセントから抜く ○電源プラグの刃と刃の取付面に付いたホコリは、定期的に乾いた布でよく拭き取る 
--	---



警告

電源プラグ・コード



プラグを
抜く

長時間使用しない時は、必ず、
電源プラグを抜いてください。

絶縁劣化による、感電や漏電の原因になります。



指 示

アース線を必ず取り付けて
ください。

故障や漏電時の感電を防ぐため、アース線は必ずコンセントのアース端子に接続してください。
アース端子がない場合や湿気の多い場所では、電気工事店に工事を依頼してください。
ガス管、水道管、避雷針、電話のアース線には絶対に接続しないでください。



禁 止

電源コードにタイマーなどの
外部機器をつないで使用しない。

故障や事故の原因になります。

もしものときは



プラグを
抜く

異常・故障時は、すぐに使用を中止して、
電源プラグを抜いてください。

火災、やけど、感電の原因となります

《異常・故障例》

- ・電源プラグ、電源コードが異常に熱い
- ・電源を入れても運転しないことがある
- ・運転中に異常な音がする
- ・焦げ臭い

使う時



禁 止

子どもなど取り扱いに不慣れな人
だけで使用させないでください。
また、乾燥機を
のぞかせないで
ください。
近くに台などを
置かないでくだ
さい。



禁 止

子どもを庫内に入らせないで
ください。

庫内に閉じ込められて窒息したり、やけど、感電、けがのおそれがあります。



禁 止

製品が入っていた袋は、
お子さまがかぶらないように
手の届かないところに保管または
廃棄してください。

袋を破ったり中に入ると



接触禁止

乾燥機が完全に止まるまで、
中に手をいれないで
ください。

ゆるい回転でも洗濯物が手に巻き付き、ケガの原因となります。



火気禁止

火気を近づけないでください。

火災の原因となります。

・蚊取り線香、タバコ、ローソクなど



警告

使う時



禁止

引火物やそれらが付いた洗濯物、可燃物（ライター、マッチなど）が混入した洗濯物は、乾燥機に入れたり、近づけたりしないでください。

油分の付着した衣類・タオル等の布類を乾燥した場合、自然発火し、火災につながるおそれがあります。

通常の洗濯では油分が完全に落ちない場合があります。

洗濯後も油分の付着した衣類・タオル等の布類は、絶対に乾燥機で乾燥しないでください。ライターやマッチなどは衣類のポケットから取り出してください。

[ご注意ください油類]

美容オイル（ボディオイル、エステ系のオイルなど）、接着剤、食用油、機械油、動物系油、ドライクリーニング油、ベンジン、シンナー、ガソリン、樹脂（セルロース系）など



分解禁止

分解・修理・改造はしないでください。

火災、感電、ケガの原因となります。

※修理は、お買い上げの販売店または、メーカーサポートにご相談ください。



水濡れ禁止

お手入れをする時などは、水や洗剤をかけないでください。

火災、感電、ショート・破損の原因となります。



禁止

脱水が不十分な衣類は、衣類乾燥を行わないでください。

必ず脱水した状態で使用してください。水濡れの原因となり非常に危険です。



注意

- お子様には決して、本機をいじらせたり、操作させないでください。思わぬケガの原因となります。
- お使いになるコンセントの場所の電圧、周波数を必ずご確認の上、ご使用ください。電圧や周波数が違う場所で使用されますと故障の原因となります。
- 乾燥機を直射日光下、火の近く、暖房器具の近く熱い場所に置かないでください。
- 乾燥機を決して電気線の上には置かないでください。火災の原因となります。
- 使用後は必ず電源プラグを抜いてください。
- 電源コードや電源プラグが傷んだり、コンセントの差し込みがゆるい時は使用せずメーカーサポートまでご連絡ください。
- 濡れた手で差し込みプラグを抜き差ししたり、乾燥室に手を入れたりしないでください。感電の原因となります。
- 電源コードを傷つけたり破損したり、無理に曲げたり引っ張ったり、ねじったり、束ねたりしないでください。感電、ショート、発火、故障の原因になります。
- 使用中は持ち運ばないでください。破損の原因となります。
- 使用後はドアを閉めて電源プラグをソケットから抜き、コードをたたんでください。



注意

- 使用後は柔らかい布で乾燥機を拭いてください。
- 研磨剤、磨き粉、化学洗剤、アルコール洗剤のクリーナーは使用しないでください。
- 本体を保管する際には、乾いた湿気のない場所に保管してください。
- 乾燥中はドアを開けたり、手を入れたりしないでください。ケガの原因となります。
- 乾燥機の上に熱い物をのせないでください。破損の原因となります。
- 本体を布やカバーで覆わないでください。火災の原因となります。
- 本体の突起物にご注意ください。ケガの原因となります。
- 乾燥機本体より異臭、異音、発煙等が発生した場合には直ちに使用を中止してメーカーサポートまでご連絡ください。
- 繊維の強度が弱いもの、特殊加工がされた衣類、化学繊維で作られている衣類は入れないでください。衣類の破損、変形の原因となります。
- 衣類以外の物を乾燥機に入れしないでください。故障の原因となります。
- 乾燥機は平らな濡れていない場所で、壁から10～15cm以上離して設置してください。
- 乾燥室が回転している間は絶対に中に入れないでください。ケガの原因となります。(回転終了後も本体温度が下がるまでは乾燥室に手を入れないでください)
- 衣類の素材によりしわや縮みが発生する場合がございます。品質表示ラベルをよくご確認の上ご使用ください。
- 結露を防ぐため、乾燥中や乾燥後は十分に換気を行ってください。
- 運転を開始してもドラムが回転しない場合は、運転を停止し、メーカーサポートまでご連絡ください。但しUVモード単独で使用している場合を除きます。(UVモード単独使用時はドラムが回転しません)
- 運転中や運転終了直後は、ドラムやドアの内側、洗濯物のファスナーや金属ボタンにさわらないでください。高温になっていてやけどの原因になります。
- 糸くずやホコリを本製品の周囲に推積させないでください。多くのごみを吸い込んでしまうと、火災、故障の原因となるおそれがあります。こげくさい匂いを感じたらコンセントを抜いてください。
- 裸火を含めて、他の燃料を燃焼する機器からガスが部屋に逆流しないように適切な換気設備を備えてください。火災の原因になります。
- 柔軟剤または類似の製品は各製品の説明書にしたがって使用してください。つまりや故障の原因になります。
- 運転が終了する前に途中で止まった場合は洗濯物を直に取り出し、つるすか広げて冷ましてください。洗濯物が発火するおそれがあります。

設置について

安全にお使いいただくため、下図のように周囲から距離を離して設置してください。

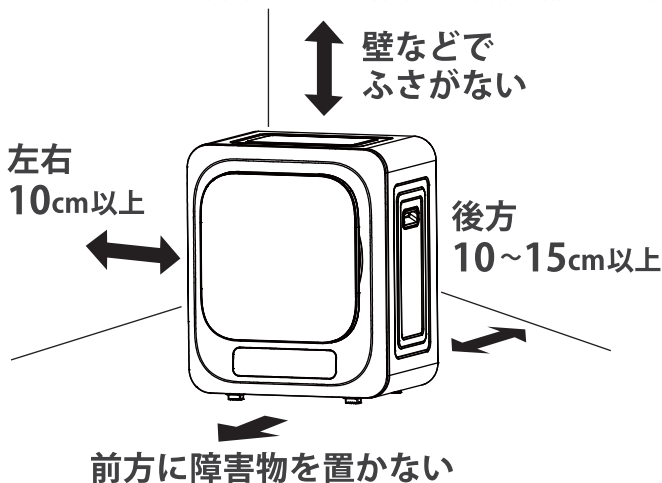

【電源プラグをコンセントに差し込む】

コンセントは外れたりすることのないように、根元までしっかり差し込んでください。アース線の先端をアース端子に差し込んで固定します。



警告

- ・100V 定格 15A 以上のコンセントを単独で使用してください。
- ・100V 以外での使用やタコ足配線は、発熱・火災の原因になりますのでおやめください。
- ・電源コードが破損した場合は、すぐに使用を中止しサポートセンターまでご連絡ください。また、お客様による修理は絶対に行わないでください。

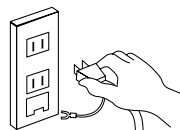

根元までしっかり差し込む

【設置環境の禁止事項】

以下の場所には設置、使用しないでください。

- ・排気口付近：排気口から 1m 以内に障害物を置かないでください。
- ・水まわり / 屋外：浴室など水のかかりやすい場所、湿気の多い場所、風雨にさらされる場所
- ・危険なガスの発生地：硫化ガス / 塩素ガスなどの腐食性ガスを吸い込む場所
- ・不安定な場所：傾いた場所や転倒の可能性がある場所
※必ず平らな場所に設置してください。

【火災防止のための注意】

本体の周辺にものを置かないでください。

コンセントのすぐ近くに本体を置かないでください。

他の燃焼機器（ガス器具など）がある場合は、ガスが逆流しないよう適切な換気設備を備えてください。

【排気管の取り付け】

下図のように、本体後面の排気口へ排気管を取り付けてください。
排気管は、ご使用環境に合わせて向きを調整できます。
設置スペースが狭い場合は、付属の「靴乾燥用ホースセット」や
別売りの「排気ホース」を使用し、室外へ排気してください。

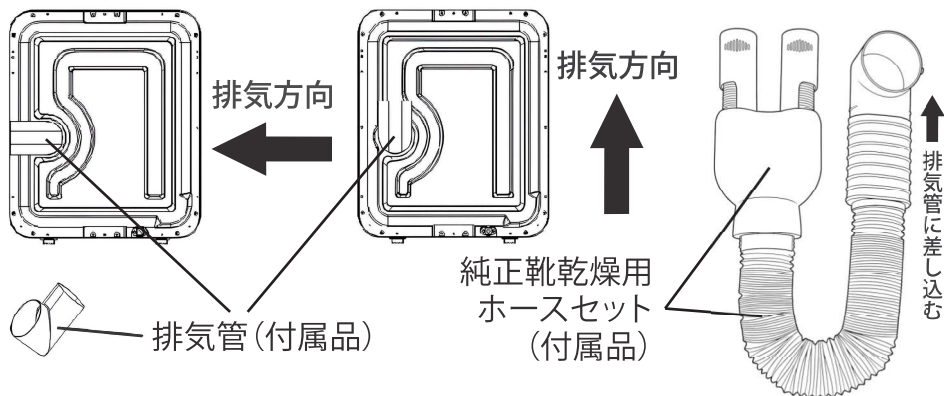

各フィルターの扱いかた

ご使用前に、サククションフィルターと排気口フィルターが
正しく取り付けられているか確認してください。

【排気口フィルター】

- 排気口フィルターを取り外す
フィルターカバーの中央をつかんで
引いて取り出し、3つに分解します。

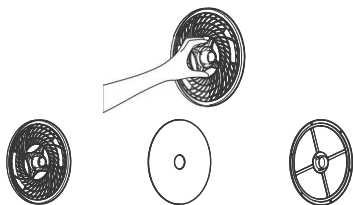

フィルターカバー フィルター リアフィルター

- 排気口フィルターを取り付ける
各フィルターを重ねて合体させ、
ドラム奥の突起に差し込みます。

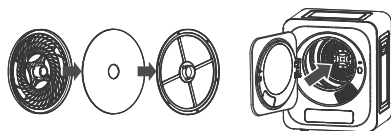

【サククションフィルター】

- サククションフィルターを取り外す
フィルターカバーをつかんで、
手前に引いて外します。

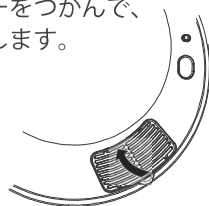

- サククションフィルターを取り付ける
フィルターをカバーにセットし、本体へ
「カチッ」と音がするまで押し込みます。

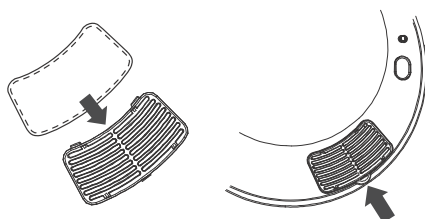

操作パネル

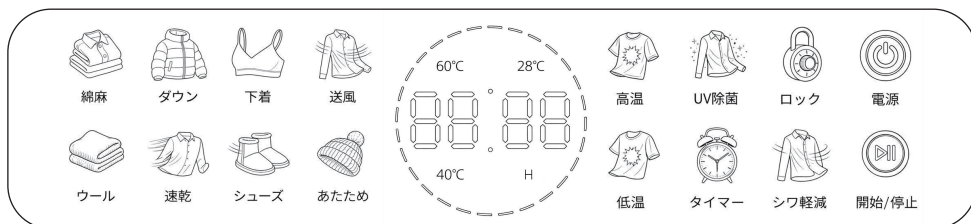

電源	電源ボタンを押すと、電源がON/OFFになります。
開始/停止	ボタンを押すと、運転スタート、再度押すと一時停止になります。
ロック	運転後、ボタンを3秒間長押しで、ロック/ロック解除になります。
シワ軽減	ボタンを押すと、乾燥終了後、約2時間ドラムが正逆回転し、衣類のシワを軽減します。綿麻/ダウン/下着/送風/ウール/速乾/あたたため/タイマーの各モードで設定可能です。
UV除菌	ボタンを押すと、UV除菌モードに入ります。ボタンを3秒間長押しでUV除菌モードのみが設定可能。30/40/50/60分（押すごとに切り替え）
タイマー	ボタンを押すと、ライトが点滅し、タイマーの設定ができます。設定時間：30/60/90/120/150/180/210/240分（押すごとに切り替え）
高温/低温	ボタンを押すと、高温：60℃/低温：40℃に切り替えます。
綿麻	高温：3時間 低温：4時間
ウール	低温のみ：2時間
ダウン	高温：2時間40分 低温：3時間30分
速乾	温度：60℃ 設定時間：20/30/40分（押すごとに切り替え）
下着	高温：2時間30分 低温：3時間
シューズ	温度：60℃ 設定時間：30/60/90/120/150分（押すごとに切り替え） 純正靴乾燥用ホースセットを排気管につなげて、温風で靴を乾燥します。
送風	温度：28℃ 設定時間：30/35/40分（押すごとに切り替え）
あたたため	温度：60℃ 設定時間：15/20/30/40分（押すごとに切り替え）

上記設定時間はおおよその目安時間です。

湿度や温度の自動計算の仕様ですので乾燥時間の増減がある場合があります。

綿麻/ウール/ダウン/下着モードは、自動で乾燥時間を短縮または延長します。

各モードの操作手順



綿麻

綿麻モード

優しく乾燥することで、縮みにくくします。

1 電源を入れる



電源

2 [綿麻]を選ぶ



綿麻

3 [高温]または
[低温]を選ぶ



高温

低温

4 お好みで[UV除菌]
[シワ軽減]を設定



UV除菌

シワ軽減

5 スタート
する



開始/停止



ウール

ウールモード

低温乾燥でふわふわ感触のやわらかさを保ちます。

1 電源を入れる



電源

2 [ウール]を選ぶ



ウール

3 お好みで[UV除菌]
[シワ軽減]を設定



UV除菌

シワ軽減

4 スタート
する



開始/停止



ダウン

ダウンモード

最適な温度でしっかり乾燥し、ふっくらとしたダウンへ仕上げます。

1 電源を入れる



電源

2 [ダウン]を選ぶ



ダウン

3 [高温]または
[低温]を選ぶ



高温

低温

4 お好みで[UV除菌]
[シワ軽減]を設定



UV除菌

シワ軽減

5 スタート
する



開始/停止



速乾モード

通常よりも短い時間ですばやく乾燥を行うモードです。

1 電源を入れる



電源

2 [速乾]を選ぶ



速乾

3 再度タッチで
運転時間を設定



速乾

4 お好みで[UV除菌]
[シワ軽減]を設定



UV除菌 シワ軽減

5 スタート
する



開始/停止



下着

下着モード

下着などのデリケートな衣類を、やさしく乾燥します。

1 電源を入れる



電源

2 [下着]を選ぶ



下着

3 [高温]または
[低温]を選ぶ



高温

低温

4 お好みで[UV除菌]
[シワ軽減]を設定



UV除菌

シワ軽減

5 スタート
する



開始/停止



シューズ

シューズモード

付属の純正靴乾燥用ホースセットを使用して靴を乾燥するモードです。

1 純正靴乾燥用
ホースセットを
排気管に取り付
ける

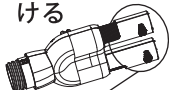

※先端は靴の中へ
差し込んでください

2 電源を
入れる



電源

3 [シューズ]
を選ぶ



シューズ

4 再度タッチで
運転時間を設定



シューズ

5 スタート
する



開始/停止

運
転
の
目
安

くつの種類	時間
スニーカー (湿ったとき)	約 30 分
スニーカー (洗ったとき)	約 60 分
長靴 (湿ったとき)	約 30 分
長靴 (洗ったとき)	約 120 分
革靴	約 30 分

- タオル1枚程度を同時に入れて乾燥することも可能です。
- 目安は、乾いた布で十分に拭き取った場合のものです。
- くつの素材、構造、大きさ、水のしみ具合、室温、湿度などによって乾燥時間は異なります。乾燥が不十分だと感じるときは、乾燥時間を長めにしてください。
- 革靴は乾燥させすぎると傷むことがあります。60分以上使用する場合は、初めの30分で様子を見て、乾燥させすぎないようにしてください。乾燥後はくつクリームなどでお手入れしてください。





送風

送風モード

低温で送風し、衣類の仕上げやニオイ対策に適したモードです。

1 電源を入れる



電源

2 [送風]を選ぶ



送風

3 再度タッチで
運転時間を設定



送風

4 お好みで[UV除菌]
[シワ軽減]を設定



UV除菌

シワ軽減

5 スタート
する



開始/停止



あたため

あたためモード

高温で短時間運転し、衣類をあたためるモードです。

1 電源を入れる



電源

2 [あたため]を選ぶ



あたため

3 再度タッチで
運転時間を設定



あたため

4 お好みで[UV除菌]
[シワ軽減]を設定



UV除菌

シワ軽減

5 スタート
する



開始/停止



タイマー

タイマーモード

衣類の量や仕上がりに合わせて、運転時間を設定できるモードです。

1 電源を入れる



電源

2 [タイマー]を選ぶ



タイマー

3 [高温]または
[低温]を選ぶ



高温

低温

4 [タイマー]タッチで
運転時間を設定



タイマー



シワ軽減

※[シワ軽減]も
設定できます

5 スタート
する



開始/停止



UV除菌

UV除菌単独モード

衣類のUV除菌のみを行うモードです。乾燥は行いません。

1 電源を入れる



電源

2 [UV除菌]を
3秒長押し
する



UV除菌

3 [UV除菌]を
再度タッチ
で運転時間
を設定

4 スタート
する



開始/停止

乾燥できないもの ×



タイツ

(傷み、変形の原因)



皮革、毛皮製品

(形くずれの原因)



**絹、レーヨン、
キュブラ製品(混紡品)**

(変色、形くずれの原因)



のりづけしたもの

(フィルターの
目詰まりの原因)



**刺しゅう、レースの
付いたもの、新合繊
(超極細繊維)**

(変形の原因)



防水性のもの

(傷み、故障の原因)

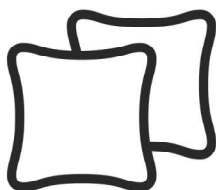

**わた、スポンジ、ビーズ
などを使用した座布団
やクッション、枕類**

(傷み、故障の原因)

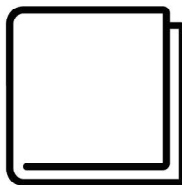

マット類

(傷み、故障の原因)

ほかにも…

- ・強ねん糸使いの生地(ちりめんなど)
- ・和服、和装小物
- ・形がくずれるもの(ジャケットや
ネクタイ、ワンピースなど)
- ・シワ、エンボス加工をしたもの
- ・毛だおれするもの(ベルベットなど)

お願い

のりづけは、乾燥後「スプレーのり」などを使ってアイロンがけしてください。
洗濯表示に基づいて乾燥を行ってください。

上手にお使いいただくために

布傷みや布がらみを少なくするには

薄物、傷み・からみやすいものは
ネットに入れる

また、ひものついて
いるブラジャーなども
ネットに入れます。

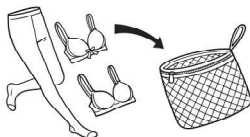

布傷みや引っ掛かりを防ぎます。

ファスナー・ボタンなどは、閉じて
裏返す

エプロンなど、ひもの付
いているものは結びます。
またワイシャツなどは、そ
でのボタンを身ごろのボ
タン穴に止めます。



布傷みや引っ掛かりを防ぎます。

しわを少なくするには

洗濯物は少なめで乾燥させる

乾燥容量(3.0kg)の
半分ぐらいにする
と、シワが少なくな
ります。



1枚ずつよく広げてから入れる

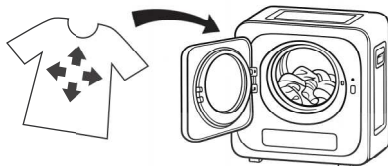

乾燥が終わったら早めに取り出す

乾燥が終了したらできるだけ早めに衣類を取り出します。
すぐに取り出すことができない場合は、「シワ軽減」モード
を設定する。乾燥終了後、約2時間ドラムが正逆回転し、
衣類のシワの発生を軽減します。



衣類の毛玉や静電気を少なくするには

毛玉の気になるものは裏返しにする



ソフト仕上剤などを使う

洗濯時に市販のソフト仕上剤をご使用ください。

本体の揺れが気になるときは

洗濯物の量を減らす

洗濯物の量や種類によっては、揺れが多少大きくなる場合がございます。
気になるときは、洗濯物を少なめにしてお使いください。

電気代を節約するには

乾燥前に脱水を十分に行う

- 乾燥時間が短くなり、経済的です。
- 高速回転脱水の洗濯機と組み合わせてお使いになると、より経済的です。



フィルターを毎回掃除する

フィルターが詰まっていると、運転時間が長くなる場合があります。ご使用後は、毎回掃除しましょう。

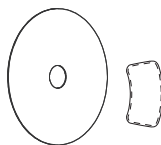

天日や室内で干したあとに「送風」モードで運転する

衣類をふんわりと仕上げながら、電気代を抑えることができます。さらに、「UV除菌」モードを併用すると、衣類の除菌対策にもなります。

乾きムラを少なくするには

生地によって分けて乾燥する

化繊と木綿、薄物と厚物などは、分けて乾燥させます。



- 乾ムラが少なくなり、再乾燥によるムダが省けます。乾きが足りないときは、お好みのモードでもう一度乾燥させます。
- 混合して乾燥する場合は少なめにして乾燥してください。

洗濯物が極端に少ないとき (約300g以下)



- 洗濯物が極端に少ないときは乾きが足りないことがあります。乾いたタオルなどを一緒に入れると乾きムラが少なくなります。
- 乾きが足りないときは、お好みのモードでもう一度乾燥します。

ドアパッキンを長持ちさせるには

ドアパッキンは、構造上、衣類の出し入れや使用状況の影響を受けやすい部品です。日常的な確認と丁寧な取り扱いにより、長く安全にご使用いただけます。

●出し入れは「やさしく」

乾燥物は少量ずつ取り出し、衣類がドアパッキンに引っ掛かったり、挟まったりしていないか確認してください。

●衣類は「中央」へ

衣類はドラムの中央に入れ、詰め込み過ぎに注意してください。また、強く引っ張る操作は避けてください。

●運転前の「チェック」

運転前にパッキンの捲れ（めくれ）がないか確認してください。捲れている場合は、元の位置に戻してから使用してください。

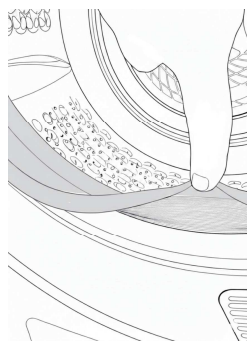

メンテナンス

本製品を長くご使用いただくために定期的に清掃を行ってください。

清掃の前に必ず電源コードを抜いてください。

使うたびに（乾燥のたびに）フィルターをお手入れしてください。

・わた状のゴミを取り除く

・ほこりを取り除く

目詰まりすると、乾燥時間が長くなります。ほこりがたまり、故障の原因となる場合があります。汚れが目立ってきたら、新しいフィルターに交換してください。

1. 排気口フィルター

下記の図の通り、フィルターを部分ごとに掃除してください。

フィルターに付いた糸くず等を取り除いてください。

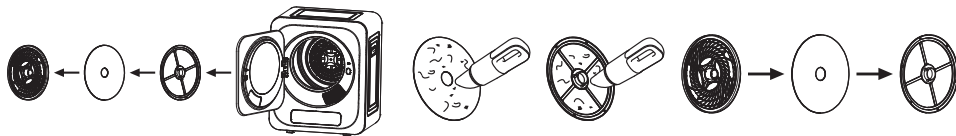

2. サクションフィルター

下記の図の通り、フィルター外部のカバーを取り外し、

フィルターに付いたホコリやゴミ等を取り除いてください。

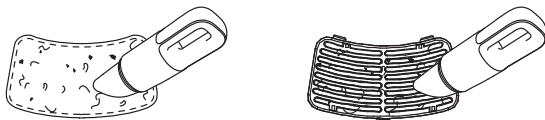

3. 本体

本体の清掃は少し湿った布巾などで拭いてください。



※本体に水を直接かけないでください
シンナー系、ガソリン、アルコール系を
使用しないでください

オプション品

本製品対応のオプション品は、公式販売サイトにてご購入いただけます。

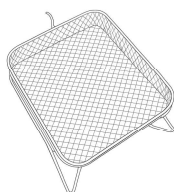

シューズ乾燥用かご

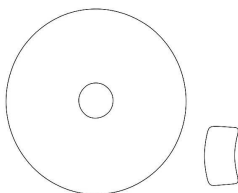

排気口フィルター
サククションフィルター



排気用延長ホース



▲公式販売サイト
はこちら

故障かな？と思ったら

修理依頼をする前に次のことを確認してください。

症状	考えられる原因	対策
電源ボタンを押してもONになりません	<ul style="list-style-type: none"> 電源コードがコンセントに接続されていない。 	<ul style="list-style-type: none"> 電源コードをコンセントに接続してください。
ドラムが回りません	<ul style="list-style-type: none"> ドアが開いていませんか？ 電源コードが抜けていませんか？ 電気は流れていますか？ 	<ul style="list-style-type: none"> ドアを開けてください。 電源コードを接続してください。 電気が流れている事を確認してください。 ファンベルトが切れている可能性があります。安全のため使用を中止し、サポートセンターへお問い合わせください。
洗濯物が十分に乾燥されていません	<ul style="list-style-type: none"> フィルターが目詰りしていませんか？ 多くの洗濯物を入れ過ぎていませんか？ 乾燥中に洗濯物を追加していませんか？ 洗濯物が固まっていますか？ 乾燥機を狭い場所又は換気の悪い場所に設置していませんか？ 脱水が不十分な洗濯物を入れていませんか？ 衣類に合ったモードを選択していますか？ 	<ul style="list-style-type: none"> フィルターの掃除をしてください。 乾燥機内の洗濯物の量を減らしてください。 洗濯物を再乾燥してください。 洗濯物を解き再乾燥をしてください。 乾燥機の設置場所を変更してください。 十分に脱水した状態で乾燥を行ってください。 タオルなどの綿製品を乾燥させる場合は、「綿麻モード」を選択してください。
衣類が熱くなっている	<ul style="list-style-type: none"> 途中で取り出したり、運転終了後すぐに取り出すと衣類が熱くなっている場合があります。 	<ul style="list-style-type: none"> 少し時間を置いてから取り出してください。
乾燥機から水が漏れている	<ul style="list-style-type: none"> 衣類の脱水が不十分ではありませんか？ 	<ul style="list-style-type: none"> 乾燥機に入れる衣類の脱水を十分に行ってから乾燥機に入れてください。
乾燥機が動きません	<ul style="list-style-type: none"> 停電していませんか？ 電源コードが抜けていませんか？ ドアが開いていませんか？ 電源スイッチがOFFになっていませんか？ 	<ul style="list-style-type: none"> 通電後、ご使用ください。 電源コードを接続してください。 ドアを開けてください。 電源スイッチをONにしてください。
【E1】と表示がでる	<ul style="list-style-type: none"> ドアが開けっ放しになっていませんか？ 	<ul style="list-style-type: none"> ドアを開めてください。 衣類が挟まっている場合は取り除いてください。
【E3】と表示がでる	<ul style="list-style-type: none"> フィルターに詰まりはありませんか？ 	<ul style="list-style-type: none"> 詰まりがある場合は取り除いてください。また、電源コードを抜き、しばらく経ってから電源を入れ直してください。上記の表示が頻繁に出る場合は、修理扱いとさせていただきます。お手数ですがサポートセンターまでご連絡ください。

愛情点検		長年ご使用の衣類乾燥機の点検を！	
	<p>このようなことはありませんか？</p>	<ul style="list-style-type: none"> ●電源コードや電源プラグが異常に熱くなる ●運転中、異常な音がする ●本体が異常に熱くなったり、けげんさいにおいがする ●本体から水漏れがする ●その他の異常・故障がある 	<p style="text-align: center;">▶</p> <p>ご使用中 止</p> <p>故障や事故防止のため、電源プラグを抜いて、必ず当社のサポートセンターにお問い合わせください。</p>

製品仕様

品名	衣類乾燥機
型番	SR-ASMN307C
乾燥方式	除湿形回転ドラム式
サイズ (約)	本体：幅 48× 奥行 40× 高さ 56cm (脚含む 57.5cm) 純正靴乾燥用ホースセット装着時：最大幅 57cm 扉開放時：幅 52.5× 奥行 80cm
重量 (約)	15.8kg (純正靴乾燥用ホースセットなし：約15.2kg)
主な材質	ABS 樹脂、ポリプロピレン、ステンレス鋼、ポリカーボネート
定格電圧	100V 50Hz/60Hz
消費電力	800/850W
標準乾燥容量	3kg
電源コードの長さ (約)	140cm
防水レベル	IPX4
運転音 (約)	60dB
付属品	排気管、純正靴乾燥用ホースセット
原産国	中国

輸入販売元 イー・エム・エー株式会社
宮城県柴田郡大河原町新東156番地

サポートセンター

 **0800-919-3690** (通話料無料)

携帯電話、PHS からのお問い合わせ **022-486-3390** (通話料有料)

e-mail: support@sunruck.com

受付時間：10:00～12:15、13:15～17:00 月～金 (祝祭日・夏期・年末年始休業)
<https://www.sunruck.com/>

LINEからお問い合わせ



QRコードから友達追加後、
メッセージ送信が可能となります。
順番にご対応させていただきます
ので、ご回答お時間いただく場合
がございます。



この製品は家庭用です。
業務用でご使用の場合の1年保証は適用しかねます。
 ご了承の程宜しくお願いいたします。

保証書

型番 SR-ASMN307C

★ お 客 様	お名前	
	〒 ご住所	電話番号
★ 販 売 店	販売店名・住所・電話番号	
保証期間 1年 ★お買い上げ年月日 年 月 日		

★印欄に記入の無い場合は無効となりますので、必ずご確認ください。

保証規定

- 取扱説明書、本体注意ラベルなどの注意書きに従った正常な使用状態で、保証期間内に万一故障した場合には無償修理させていただきます。
本製品の保証書とお買い上げ時のレシートをご用意の上お買い上げの販売店までご相談ください。
- 修理の際の送料、および諸掛はお客様のご負担になります。
- 保証期間内で次の場合には保証対象外になります。
 - 本保証書のご提示がない場合。
 - 本保証書にお客様名、お買い上げの年月日、販売店名の記載のない場合。
あるいは文面を書き換えられた場合、その他事実と異なる記載がされていた場合。
 - 取扱上の誤り及び操作上の誤りによる故障および損傷。
 - 表記の販売店、または弊社以外による修理、改造による故障および損傷。
 - 接続している他の危機に起因した故障および損傷。
 - 火災、地震、落雷、水害などの天変地異、公害、異常電圧、指定以外の使用電源による故障および損傷。
 - お買い上げ後の落下や、移送時の落下などによる故障および損傷。
 - ご使用後の傷、変色、汚れ及び保管上の不備による故障。
 - 消耗部品、摩耗部品の交換。(フィルター、ドアパッキン、内部ベルト)
 - ご使用者が純正部品以外の部品を使用し、これが原因となって生じた事故等。
 - その他、故障の原因がお客様の使用方法にあると認められる場合。
- 本保証書は日本国内においてのみ有効です。海外でのご使用につきましては、弊社はいかなる保証もいたしません。
This warranty is valid only in Japan
- 本保証書は再発行いたしませんので、紛失しないように大切に保管してください。
※この保証書は、本書に明示した期間、条件のもとにおいて無償修理をお約束するものです。
従ってこの保証書によってお客様の法律上の権利を制限するものではありません。

修理について

保証期間中の修理、保証期間外の有償修理のいずれの場合も製品をお送りいただき、お預かりしての修理となります。

※出張修理はいたしておりません。

※修理品の取り外し・取り付けはお客様自身で行ってください。それにより発生する費用等は保証の対象外となります。

■梱包について

梱包は製品ご購入時の箱をご利用ください。

※箱、内部梱包材を処分してしまっている場合は、誠に恐れ入りますがお客様にて別途箱をご用意いただき、内部梱包材は新聞紙を丸めたものなどをご使用ください。また、運送中の衝撃を吸収できるようにできる限り厚めに梱包くださいますようお願い申し上げます。

※運送時に梱包が原因で破損した場合、有償でのご対応となりますのでご注意ください。

※修理依頼の際の梱包材は、お客様ご自身にてご準備をお願い申し上げます。梱包材のご準備およびそれに伴い発生する費用等は保証の

対象外になります。

■送料について

センドバック方式(送料相互負担)を採用させていただいておりますので、恐れ入りますが発送時の送料はお客様にてご負担くださいますようお願い申し上げます。
返送時の送料は弊社にて負担させていただきます。