

SR USB スタンドスキャナ

Sun Ruck SR-US010

取扱説明書

この度は当社製品をお買い上げいただき誠にありがとうございます。

安全にご使用いただくため、ご使用前にこの取扱説明書をよくお読みください。

ご使用いただく前にお読みください

安全上の警告・注意

- ・本製品のケーブル、接続する機器のケーブルは、家具で踏んだり、扉で挟んだりしないでください。またこれらのケーブルを引っ張ったり折り曲げたりしないでください。火災や故障の原因となる恐れがあります。
- ・本製品は医療機器、原子力設備や機器、航空宇宙機器、輸送設備や機器などの人命に関わる設備や機器、及び高度な信頼性を必要とする設備や機器やシステムなどへの組み込みや使用は意図されておりません。これらの用途に本製品を使用され、人身事故、社会的障害などが生じても弊社はいかなる責任も負いかねます。
- ・雷が鳴っているときに、本製品やケーブルに触れないでください。
- ・お様が本製品や付属品を口の中に入れていないようご注意ください。
- ・本製品は修理技術者以外の方は、分解したり修理をしないでください。
- ・本製品がパソコンに接続されているときに濡れた手で本製品やケーブルに触らないでください。感電する恐れがあります。
- ・本製品内部に液体、金属などの異物が入らないようにしてください。感電や火災、故障の原因となることがあります。
- ・本製品を水分や湿気の多い場所、直射日光の当たる場所、ホコリや油煙などの多い場所、車中や暖房器具のそばなどの高温となる場所に設置したり、保管したりしないでください。
- ・本製品は電気で動作しておりますので、発火する危険があります。万一煙が出たり異臭がしたりした場合は、本製品及び接続しているパソコンや機器の電源を切り、弊社までご連絡ください。
- ・本製品に強い振動や衝撃を与えないでください。

- ・本製品を重ねて設置したり、本製品の上に重いものを置いたりしないでください。
- ・本製品は不安定な場所に設置したり、保管したりしないでください。
- ・本製品のケーブルを抜き差しするときは、必ずコネクタ部分を持ち、無理な力を加えないでください。
- ・本書の内容の全部または一部を無断で複製、転載することは禁じられています。
- ・本製品の故障、またはその使用によって生じた直接、間接の損害については弊社はその責を負わないものとします。予めご了承ください。
- ・本製品を使用中に発生したデータやプログラムの消失、または破損についての保証はいたしかねますので、予めご了承ください。定期的にバックアップを取るなどの対策をお勧めいたします。

お手入れ・保管方法

- ・本製品のお手入れをする前には、パソコンから本製品のケーブルを抜いてください。
- ・本製品のお手入れをする場合には、ベンジンやシンナーなどの揮発性有機溶剤が含まれているものは使用しないでください。塗装を傷めたり、故障の原因になることがあります。乾いた柔らかい布で乾拭きしてください。
- ・長期間保管する場合は各部を点検し、異常がないことを確認してください。異常がみられた場合は使用を中止してください。

セット内容

- ①USBスタンドスキャナ本体×1
- ④USBメモリー×1
- ②専用マット×1
- ③USBケーブル×1

※USBメモリーの中にソフトウェアと取扱説明書が保存しております。

※必ずUSB内のソフトウェアをデスクトップに移し、パソコン上でインストールをしてください。

各部の名称

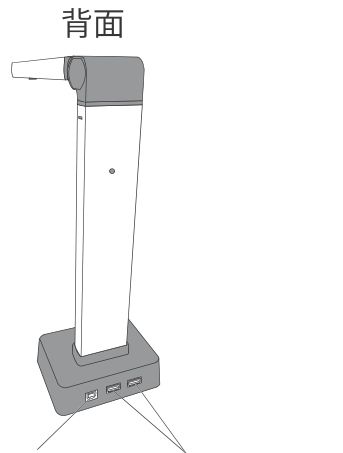
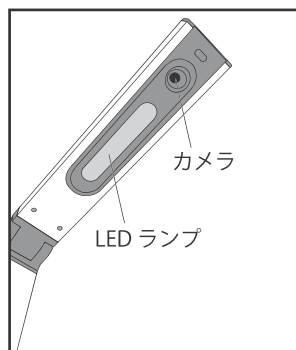
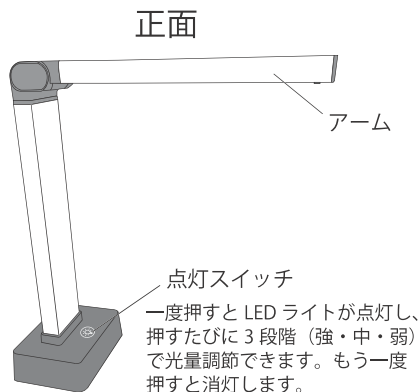

USB Bポート
USBケーブルを使用してパソコンと接続できます。

USB Aポート
USBケーブルを使用してスマートフォンの充電やマイクと接続できます。

※PCから給電されないとスマートフォンの充電やマイクは使用できませんのでご注意ください。



インストールが終わると、以上の画面が表示されます。

※完了をクリックすると、ソフトを使用できるようになります。

接続方法

- ①USB スタンドスキャナを下記の図のようにパソコンに接続してください。USB スタンドスキャナは専用マットのマークに合わせて設置します。

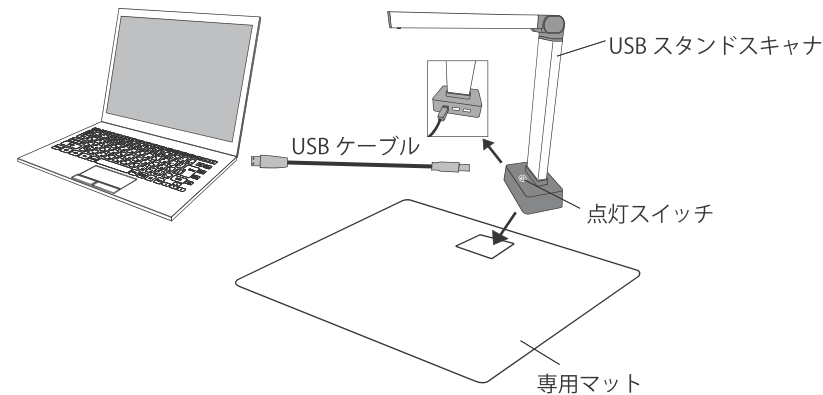

- ②撮影対象を専用マットの上に設置します。
- ③点灯スイッチボタンを押してLEDライトの明るさを調節します。
- ④「ソフトウェア」を起動します。

※LED ランプをご利用する際、強い光が当たる環境で使用しないでください。正確にスキャンできない可能性があります。

※USB スタンドスキャナを接続しないとソフトウェアは起動しません。

ソフトウェアインストール方法



付属のUSBメモリーをパソコンにセットし、ソフトウェアをインストールします。

※言語は日本語をお選びください。

ソフトウェアの画面表示

「ソフトウェア 」を起動すると、以下の画面が表示します。

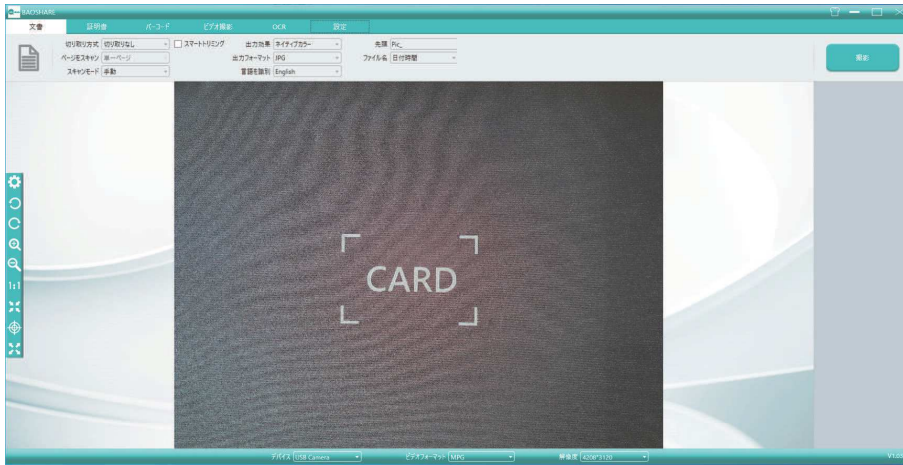

スキャンモード変更には「文書」「証明書」「バーコード」「ビデオ撮影」「OCR」5つのモードがあります。

スキャンモード変更

文書モード：書類・雑誌など

証明書モード：名刺・証明書など

バーコードモード：バーコード

ビデオ撮影モード：ビデオ撮影

OCRモード：スキャンした書類を Word・Excel・Txt・Pdf データいずれかに変換

文書モード詳細設定



名称	機能
① 切り取り方式	切り取りなし：トリミングしません。 自動切り取り：自動でトリミングします。 手動切り取り：自分で撮影できる範囲を指定します。 複数画像の切り取り：複数画像を自動でトリミングします。
② ページをスキャン	スキャンページは単一ページに固定されています。 出力フォーマットを変更すると、複数ページスキャン可能で ず。
③ スキャンモード	手動：手動で撮影ボタンを押すことで撮影できます。 自動：撮影ボタンを押すと自動撮影を開始します。 ページをめくる毎に、カウントが始まり自動撮影しま す。指定の秒数 5 秒毎に連続で撮影します。
④ スマートトリミング	チェックを入れると、書類の端の切れなどを自動的に修復し ます。
⑤ 出力効果	ネイティブカラー：カラーで読み込みます。 グレースケール：通常の白黒の書類を読み込む時に使用しま す。(白黒を強調) 2値化：白と黒でのみ読み込みます。(グレー部分なし) 文書最適化：白黒の文書をスキャンする時に使用します。
⑥ 出力フォーマット	JPG・BMP・PNG・TIF・白紙印鑑・TXT・Word・Excel・PDF それぞれのフォーマットに保存します。
⑦ 言語を識別	言語を選択できます。書類のテキストと同じ言語を選択して ください。
⑧ 先頭	ファイル名が「番号」の場合のみ、ファイル名の先頭文字を 変更できます。
⑨ ファイル名	データのタイトル名に表示する番号を設定できます。 「番号」にすると連番でデータ名が設定されます。
⑩ 撮影	スキャンを開始します。③で手動以外の自動を選択すると「 連続撮影開始」に変化します。「連続撮影停止」を押すとスキ ャンを終了します。

証明書モード詳細設定

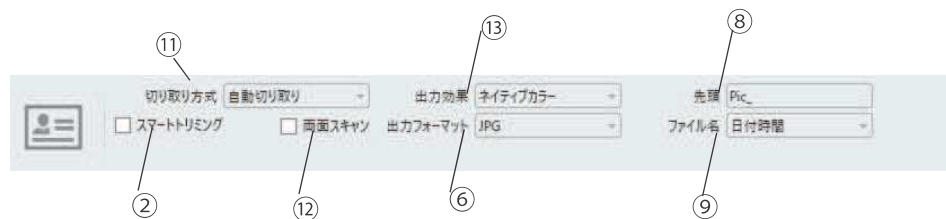

名称	機能
⑪ 切り取り方式	切り取りなし：トリミングしません。 自動切り取り：自動でトリミングします。 手動切り取り：自分で撮影できる範囲を指定します。
⑫ 両面スキャン	両面スキャンにチェックを入れると、両面スキャンする事ができます。
⑬ 出力効果	ネイティブカラー：カラーで読み込みます。 グレースケール：白と黒の中間色（256 階調）で読み込みます。（白黒の書類を読み込むときに使用します。） 2値化：白（255）と黒（0）のみで読み込みます。

バーコードモード詳細設定

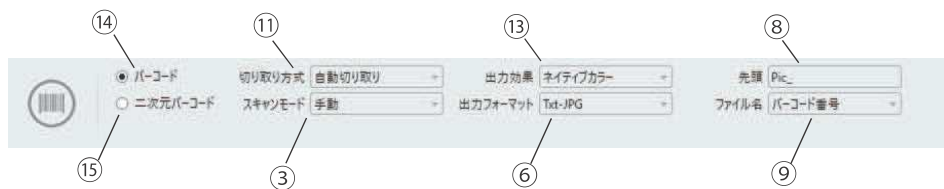

名称	機能
⑭ バーコード	バーコードを読み取りできます。
⑮ 二次元バーコード	二次元バーコード（QR コード）を読み取りできます。

ビデオ撮影モード詳細設定

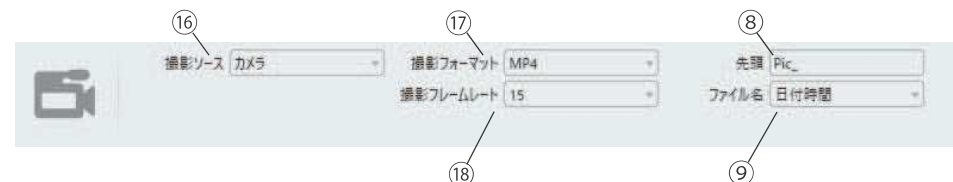

名称	機能
⑯ 撮影ソース	スクリーン：PC 画面の録画ができます。 カメラ：専用マットの上にセットした物を撮影できます。
⑰ 撮影フォーマット	MP4・WMV・AVI：それぞれのフォーマットに保存します。
⑱ 撮影フレームレート	1 秒間の動画で見せる静止画の枚数です。

OCR モード詳細設定

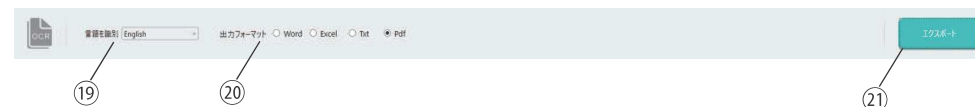

名称	機能
⑲ 言語識別	言語を選択できます。書類のテキストと同じ言語を選択してください。
⑳ 出力フォーマット	Word・Excel・Txt・Pdf：それぞれのフォーマットに保存します。
㉑ エクスポート	エクスポートをクリックすると、出力済み画面の、選択されているデータを保存します。

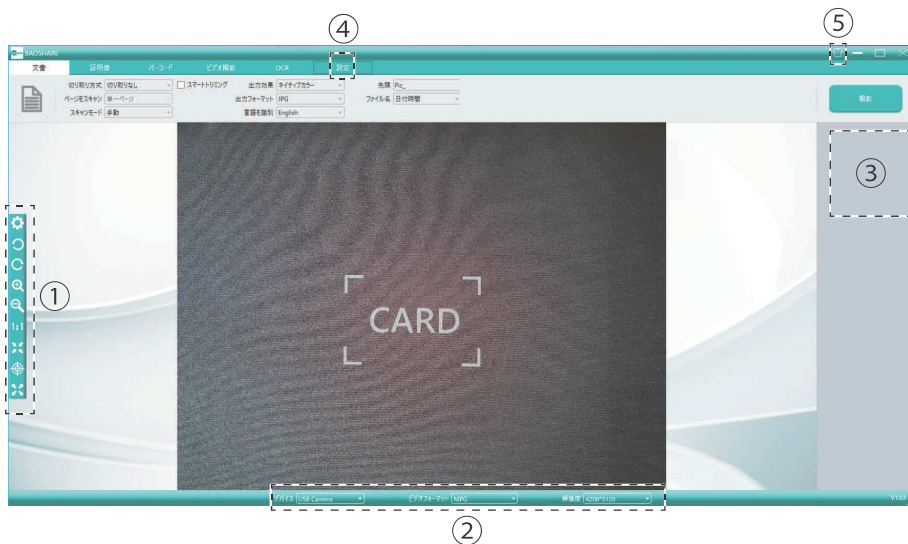

① ドキュメントモードツールバー

アイコン名	機能
カメラ設定	カメラの明るさを設定できます。
左回転	左方向に 90 度回転します。
右回転	右方向に 90 度回転します。
拡大	拡大します。
縮小	縮小します。
1:1ディスプレイ	100%画面サイズの切り替えができます。
フィットスクリーン	画面全体表示します。
フォーカス	ピントを調節します。
フルスクリーン	全画面表示の切り替えができます。

② デバイス設定

出力フォーマット・解像度の変更が可能です。

③ 出力済み画面

出力したデータを表示します。表示されている画像を右クリックすると、「開く」、「コピー」、「印刷」、「削除」などの操作ができます。

※出力したデータは [保存位置を開く] をクリックすると、保存先が開きます。

④ 設定



1. シャッター音の ON/OFF の切り替えができます。
2. スキャンデータの保存先を変更できます。
3. dpi (1 インチあたりのドット数) をデフォルト、または手動で設定できます。
4. JPG の品質を 1 ~ 100% まで設定できます。
5. スキャンデータに指定の文字を追加することができます。色やサイズ、位置など設定できます。

⑤ デザイン切替

ソフトウェアの色を変更できます。3色(青・白・黒)あります。

使用方法

● 文書モード

使用方法の一例をご紹介します。

書類一枚をスキャンする場合

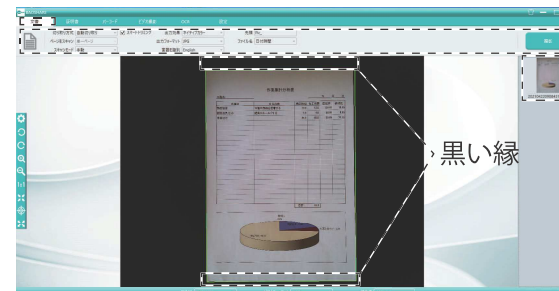

書類を専用マットに置き、「文書」モードにします。切り取り方式を「自動切り取り」、スマートトリミングにチェックを入れます。

※スマートトリミングのチェックを外すと、書類の背景が黒になります。

※書類の周りに必ず黒い縁が残るように置いてください。

複数枚の書類をスキャンする場合

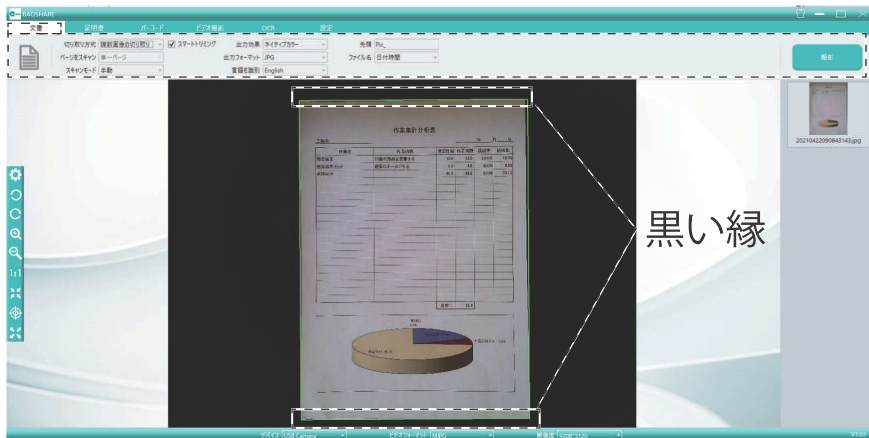

書類を専用マットに置き、「文書」モードにします。切り取り方を「複数画像の切り取り」、スキャンモードを「自動」にします。

※書類の周りに必ず黒い縁が残るように置いてください。

本を自動でスキャンする場合



書類を専用マットに置き、「文書」モードにします。スキャンモードを「自動」にして、連続撮影開始をクリックすると出力済み画面に画像が表示されます。

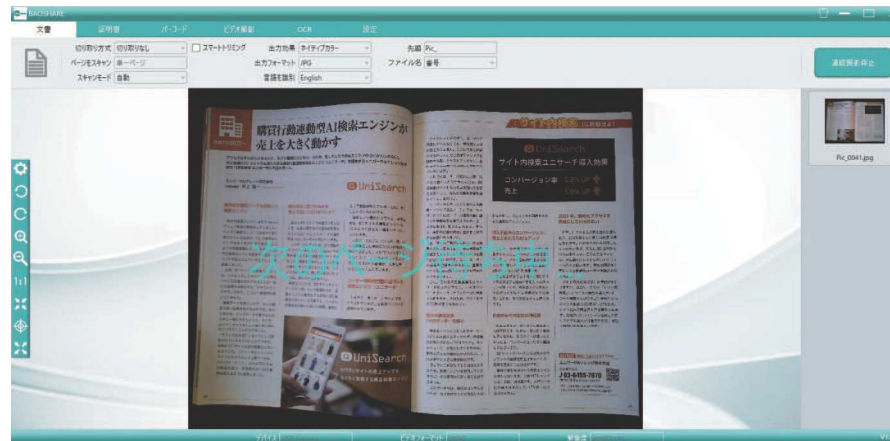

ページをめくった後、「次のページ待ち中」と表示が出ます。次のページをめくると自動的にカウントダウンが始まり、自動で撮影されます。スキャン画像は出力済み画面に表示されます。撮影を終了する場合は「連続撮影停止」ボタンを押してください。

●証明書モード

名刺を裏表両方スキャンして1つのデータにする

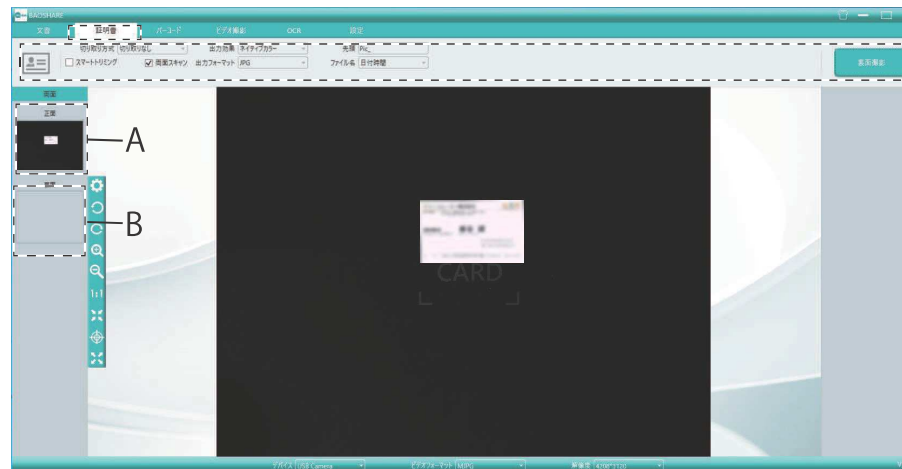

証明書を専用マットに置き、「証明書」モードにします。切り取り方を「自動切り取り」、両面スキャンにチェックを入れ、正面撮影をクリックすると A にスキャン画面が表示されます。

二次元バーコード (QR コード) をスキャンする場合

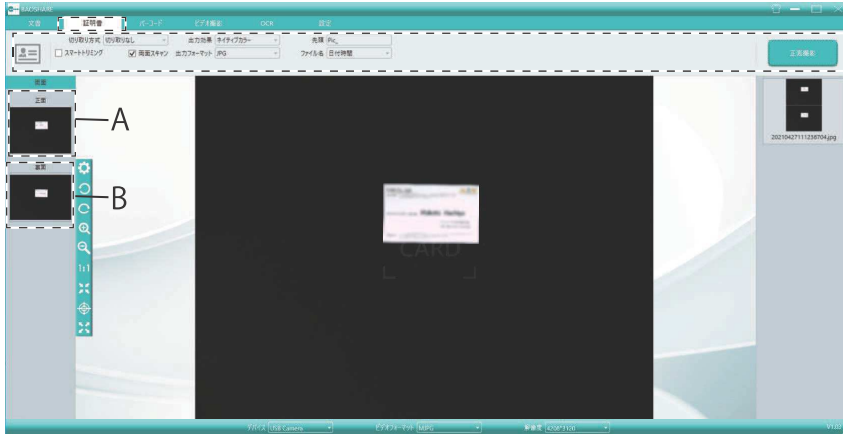

名刺を裏返したらプレビュー画面の B が選択された状態で裏面撮影を押すと、出力済み画面に名刺の両面データが表示されます。

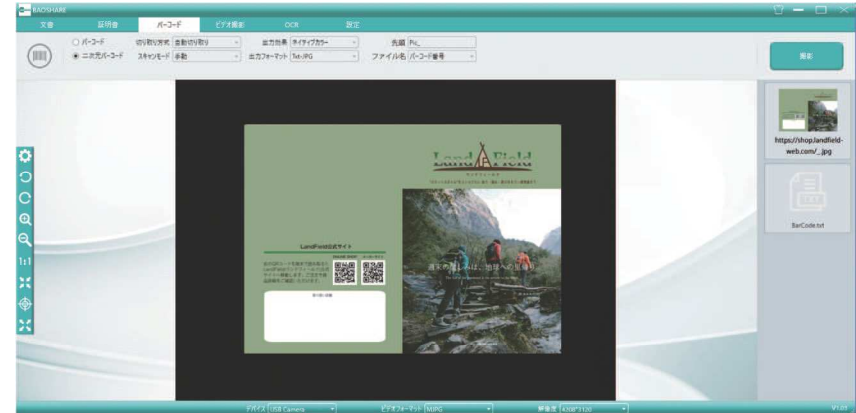

専用マットの上に二次元バーコード (QR コード) が見えるように置き、切り取り方を「自動切り取り」、スキャンモードを「手動」に設定し、撮影開始をクリックします。

※出力済み画面に保存されている Txt ファイルを開くと JAN コード又は URL が表示されます。

●バーコードモード

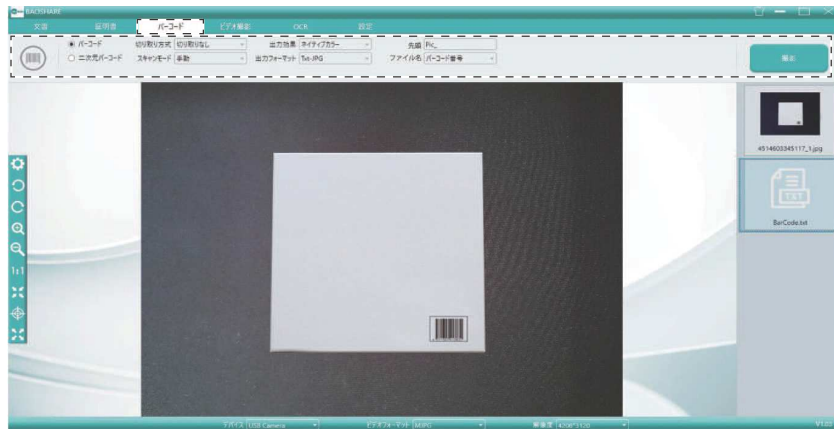

専用マットの上にバーコードが見えるように置き、「バーコード」モードにします。「バーコード」にチェックを入れ、切り取り方を「自動切り取り」、スキャンモードを「手動」に設定し、撮影開始をクリックします。

●ビデオ撮影モード

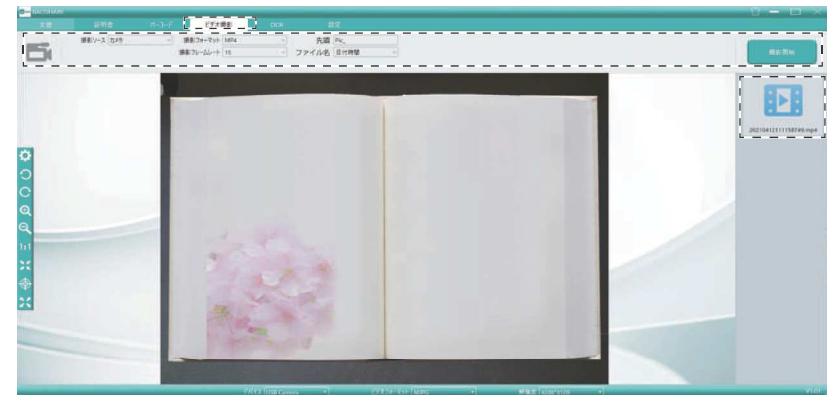

本を専用マットに置き、撮影ソースを「カメラ」にします。「撮影フォーマット」は MP4・WMV・AVI からお選びいただけます。選択後、撮影開始をクリックします。撮影ソースを「スクリーン」にすると、モニター画面撮影できます。

●OCRモード

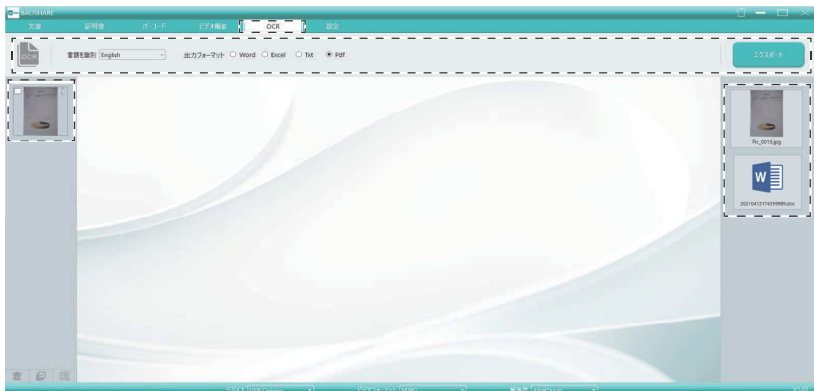

スキャンした書類を Word・Excel・Txt・Pdfそれぞれのフォーマットに保存する場合は、言語を書類のテキストと同じ言語を選択し、エクスポートをクリックすると、出力済み画面に選択されているデータが保存されます。

※OCRモードはテキスト部分を数字や文字として読み込むため、Word・Excel・Txtのフォーマットで保存した場合、図やイラスト部分が崩れる可能性があります。

仕様

品名	USBスタンドスキャナー	絞込み明るさ・コントラスト	自動調整
型番	SR-US010	ホワイトバランス	自動
画素数	1300万画素	インターフェース	USB2.0Aタイプコネクタオス
スキャンサイズ	最大A3	対応OS	Windows 7 / 8 / 10
ビデオ解像度	最大3264×2448	製品サイズ(約)	W10.8×D8×H30.5-41.5cm
静止画解像度	最大4208×3120	マットサイズ(約)	W45.5×D44cm
最低照度	70LUX以上	製品重量	1.1kg
フォーカス	自動		

保証書

型番 SR-US010	
★お客様	お名前
	ご住所 〒 電話番号
★販売店	販売店名・住所・電話番号
保証期間 1年 ★お買い上げ年月日 年 月 日	

★印欄に記入の無い場合は無効となりますので、必ずご確認ください。

本保証書に記載された保証期間内に取扱説明書に従った正常な使用状態で故障した場合には、無償で修理いたします。本製品の保証書とお買い上げ時のレシートをご用意の上お買い上げの販売店までご相談ください。下記の理由で故障や損傷が生じた場合は、保証期間内であっても有償修理となります。

- 保証書をご提示いただけない場合、または字句が書き換えられている場合。
- お買い上げ後の落下または衝撃などにより故障や損傷を生じた場合。
- 使用方法の誤り、分解、改造などにより故障や損傷を生じた場合。
- 火災、地震、水害、その他の天変地異により故障や損傷を生じた場合。
- その他、故障の原因がお客様の使用方法にあると認められる場合。

本保証書は日本国内においてのみ有効です。

海外でのご使用につきましては、弊社はいかなる保証もいたしません。

※修理品の取り外し・取り付けはお客様自身で行ってください。それにより発生する費用等は保証の対象外となります。

サポートセンター

 **0800-919-3690** (通話料無料)

携帯電話、PHSからのお問い合わせ **022-486-3390** (通話料有料)

e-mail: support@sunruck.com

受付時間：10:00～12:15、13:15～17:00 月～金 (祝祭日・夏期・年末年始休業)

<https://www.sunruck.com/>