

# **つっぱり棒ポールハンガー スラックスハンガー付**

## 取扱説明書 SR-TH02SL

この度は、弊社製品をお買い求めいただきましてありがとうございます。  
ご使用前に必ず、この説明書をよくお読みの上、正しくお使いください。







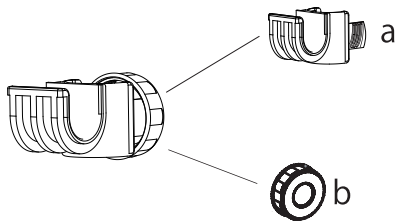

### ⚠️ 安全上の警告・注意

- 設置の際は、必ず安定した平らな場所で行ってください。
- 水平を保てる場所に設置し、使用してください。
- 屋外では使用しないでください。特に高層住宅マンションなどのベランダでの使用および保管は絶対にしないでください。
- 火気や暖房器具のそばでは使用しないでください。
- 本体にぶら下がったり、寄りかかったり、余分な力を加えることが無いようにしてください。
- 移動する際は、干してあるものを全ておろしてから移動してください。
- 各部の組み立てが確実なことを確かめて使用してください。
- 取り付け面（上下）の強度を確認したうえで取り付けてください。和室の天井、傾斜した天井・床には取り付けしないでください。
- 本来の使用目的以外に使用しないでください。
- 屋内で使用の際に直射日光が当たる場所などの近くでの使用は避けてください。
- 各パイプのジョイントやパーツの連結に緩みがないか、定期的に確認してください。
- 耐荷重以内で使用してください。
- 片寄ってものをかけず、バランスよくかけてください。
- 本体にもものをかけた状態でネジをゆるめたりしないでください。
- 湿気、水気の多い場所は避け、通気性の良い場所に置いてください。
- 分解や改造をしないでください。
- セロハンテープやラベルを貼ったりしないでください。
- 表面を水気の多い雑巾などで拭かないでください。
- クレンザー、シンナー、ベンジン、アルコール、灯油などは使わないでください。

### お手入れ・保管方法

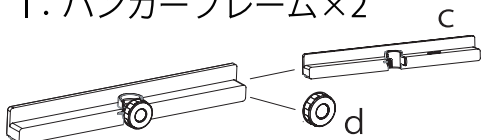
- 本製品を洗浄する場合は、乾いた柔らかい布でから拭きしてください。汚れが付いた場合は、薄めた中性洗剤で拭き取り、水拭きした後に乾いた布でから拭きしてください。
- たわしや磨き粉で磨くと、傷が付く恐れがあります。
- 洗浄後は、直射日光を避け陰干しして乾燥させてください。
- シンナーやベンジンなどの有機溶剤は使用しないでください。
- 長期間保管する場合は各部を点検し、異常がないことを確認してください。異常が認められた場合は使用を中止してください。

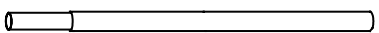
### 部品表

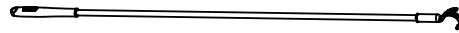
<b>A：床側パイプ×3</b> 	<b>G：フック×6</b> 
<b>B：中間パイプ×6</b> 	
<b>C：天井側パイプ×3</b> 	<b>H：スラックスハンガー×10</b> 
<b>D：ハンガーパイプ×3</b> 	<b>I：ハンガーフレーム×2</b> 
<b>E：床固定盤×3</b> 	<b>J：スラックスハンガー用パイプ×2</b> 
<b>F：天井固定盤×3</b> 	<b>K：ハンガーフック×1</b> 

### 製品仕様

製品寸法	約幅 170 ～ 220 × 奥行 42.5 × 高さ 239 ～ 300 cm
製品重量	約 8.2 kg
耐荷重	ハンガーパイプ 1 本当たり約 30kg、スラックスハンガー約 10kg
材質	ステンレススチール、ABS、PVC、PP

# 組立図

## STEP:1

A: 床側パイプを E: 床固定用盤に取り付けます。取り付けの際、ジャッキ部の締め付けは「縮む」の方へ最大に回しておいてください。

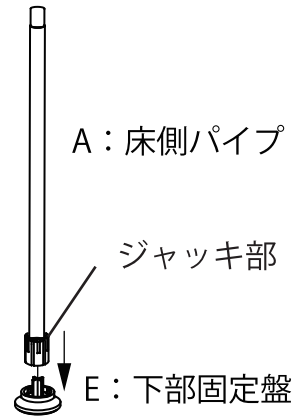

## STEP:2

STEP1 で作成したものに、B: 中間パイプを 2 本と C: 天井側パイプを差し込みます。全ての連結が完了したら、F: の天井固定盤を取り付けます。柱となる STEP2 までのものを計 3 本作成します。

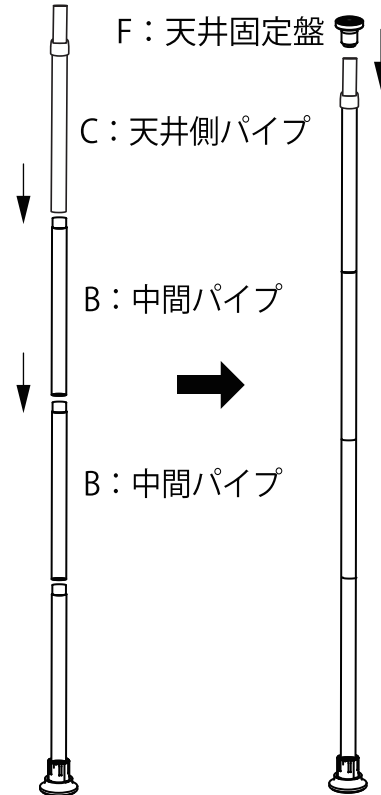

## STEP:3

G: フックを a と b に分け、柱に 1 個・2 個・3 個ずつ取り付けます。フックを 3 個取り付けられたものが真ん中の柱になります。D: ハンガーパイプをフックに掛けると以下のようになります。

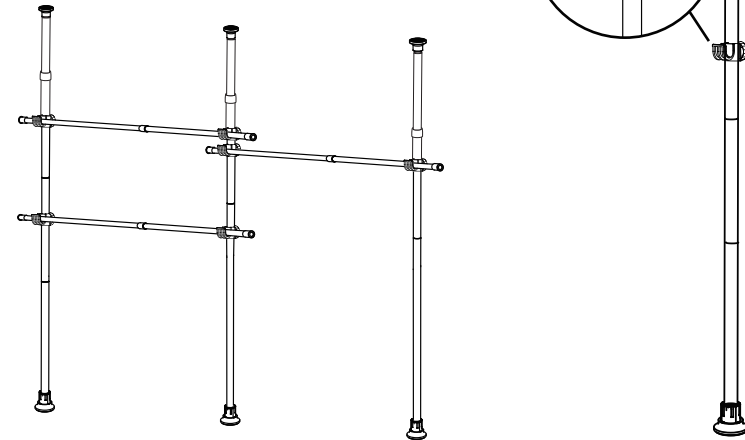

## STEP:4

I: ハンガーフレームの内側にある J: スラックスハンガー用パイプを取り付ける穴は、大小に分かれています。J: スラックスハンガー用パイプの太い方は大きい穴へ、細い方は小さい穴へ差し込んでください。その際、ハンガー用パイプは太い方と細い方が、図のように左右逆になるように取り付けてください。H: スラックスハンガーを取り付けて完成です。

