

## 保証書

保証期間	1年	★お買い上げ年月日	年	月	日	より
★お客様	お名前					
	ご住所					
★販売店	店名・住所					印

### 保証規定

- 取扱説明書、本体注意ラベルなどの注意書きに従った正常な使用状態で、保証期間内に万一故障した場合には無償修理させていただきます。
- 修理の際の送料、および諸掛はお客様のご負担になります。
- 保証期間内でも次の場合には保証対象外になります。
  - 本保証書のご提示がない場合。
  - 本保証書にお客様名、お買い上げの年月日、販売店名の記載のない場合。あるいは文面を書き換えられた場合、その他事実と異なる記載がされていた場合。
  - 取扱上の誤り及び操作上の誤りによる故障および損傷。
  - 表記の販売店、または弊社以外による修理、改造による故障および損傷。
  - 接続している他の危機に起因した故障および損傷。
  - 火災、地震、落雷、水害などの天変地異、公害、異常電圧、指定以外の使用電源による故障および損傷。
  - お買い上げ後の落下や、移送時の落下などによる故障および損傷。
  - ご使用後の傷、変色、汚れ及び保管上の不備による故障。
  - 消耗部品の交換。
  - ご使用者が純正部品以外の部品を使用し、これが原因となって生じた事故等。
  - 本製品の故障による保管物等への損害。
- 本保証書は日本国内においてのみ有効です。  
**This warranty is valid only in Japan**
- 本保証書は再発行いたしませんので、紛失しないように大切に保管してください。

※この保証書は、本書に明示した期間、条件のもとにおいて無償修理をお約束するものです。従ってこの保証書によってお客様の法律上の権利を制限するものではありません。

### 修理について

保証期間中の修理、保証期間外の有償修理のいずれの場合も製品をお送りいただき、お預かりしての修理となります。  
※出張修理はいたしておりません。

#### ■梱包について

梱包は製品ご購入時の箱をご利用ください。  
※箱、内部梱包材を処分してしまっている場合は、誠に恐れ入りますがお客様にて別途箱をご用意いただき、内部梱包材は新聞紙などを丸めたものなどをご使用ください。また、運送中の衝撃を吸収できるようにできる限り厚めに梱包くださいますようお願い申し上げます。  
※運送時に梱包が原因で破損した場合、有償での対応となりますのでご注意ください。

#### ■送料について

ゼンドバック方式（送料相互負担）を採用させていただいておりますので、恐れ入りますが発送時の送料はお客様にてご負担くださいますようお願い申し上げます。  
返送時の送料は弊社にて負担させていただきます。



# 電子冷蔵庫

れいこ  
冷蔵庫さん

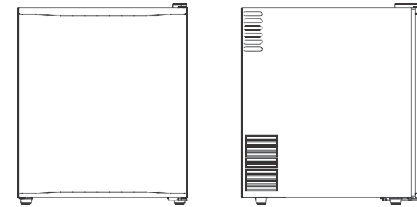

## 保証書付取扱説明書

型番

# SR-R4802

各色共通



## もくじ

- 安全上のご注意 . . . . . 2
  - 各部の名称 . . . . . 3
  - 据え付けのしかた . . . . . 4
  - 使いかた . . . . . 5
  - 故障かな？と思ったら . . . . . 6
  - 仕様 . . . . . 7
  - 保証とアフターサービス . . . . . 8
- 保証書 . . . . . 裏表紙

- ご使用の前に、この取扱説明書をよくお読みになり、正しく安全にお使いください。
- 保証書は「お買い上げ日・販売店名」などの記入を確かめて販売店からお受け取りください。
- 取扱説明書と保証書は大切に保管してください。

## 1. 安全上のご注意

- ここに示した注意事項は、安全に関する重大な内容を記載していますので必ず守ってください。
- 表示内容を無視して間違った使い方をした時に生じる危害や損害の程度を、次の表示で区分し、説明しています。

 <b>警告</b> 「死亡や重症などを負う可能性が想定される」内容です。	 <b>注意</b> 「障害や物的損傷のみが発生する可能性が想定される」内容です。
--	--

- お守りいただく内容の種類を、次の絵表示で区分しています。







 してはいけない「禁止」内容です。	 必ず実行していただく「強制」内容です。
--	---

本製品は家庭用の冷蔵庫です。業務用冷蔵庫ではありません。

### 警告

 改造はしない。また修理技術者以外の人は、分解したり修理をしない。火災・感電・けがの原因になります。	 電源は交流 100V専用コンセントを使用する。火災・感電の原因になります。
 電源コードや電源プラグが傷んだり、コンセントの差込みがゆるい時は使わない。感電・ショート・発火の原因になります。	 電源プラグはコンセントの奥までしっかり差し込む。感電・ショート・発火の原因になります。
 濡れた手で電源プラグの抜き差しをしない。感電やけがをすることがあります。	 本体や庫内に水をかけない。ショート・感電の原因になります。
 電源コードを傷つけたり、無理に引っ張ったりねじったり、束ねたり、重い物をのせたり挟み込んだり、加工したりしない。火災・感電の原因になります。	 お手入れの際は電源プラグをコンセントから抜く。感電やけがをすることがあります。
 水がかかるところに据え付けない。絶縁が悪くなり、火災・感電の原因になります。	 周囲にすき間を空けて設置する。冷媒が漏れると滞留し、発火・爆発の原因になります。
 傷んだプラグやコード、ゆるんだコンセントは使わない。感電・過熱・ショート・発火の原因になります。	 水平で丈夫な所に設置する。不安定な場所はドアの開閉などで倒れる原因になります。
 本品の上に物をのせない。本品にのらない、ぶら下がらない。	 地震にそなえて転倒防止処置をする。
 脱臭器などの電気製品を入れない。	 定期的にプラグに付いたほこりを、乾いた布でふきとる。感電・漏電・火災の防止になります。
 学術試料・薬品を入れない。変質のおそれがあります。温度管理の難しいものは保存できません。	 引火しやすい物を入れない。可燃性スプレーを近くで使わない。引火・爆発の原因になります。
 こげくさいときは、プラグを抜く。火災の防止になります。販売店にご相談ください。	 都市ガスなどが漏れたら窓を開け換気する。コンセントに触れると引火・爆発の原因になります。
 電流は交流 100Vで、定格 15A 以上のコンセントを単独で使用すること。	 冷却回路を傷つけない。冷媒が漏れると発火・爆発の原因になります。冷却回路を傷つけたときは、火気を選んで窓を開けて換気してください。

### 注意

 電源コードを抜くときは、コードを持たずに先端の電源プラグを持って引き抜く。感電やショートして発火することがあります。	 本体や庫内に水をかけない。ショート・感電の原因になります。
 ドアを開閉するときは、ドアの回転支点部分にさわらない。けがの原因になります。	 通気口をふさがない。故障の原因になります。
 通気口へ異物を差し込まない。感電事故や故障の原因となります。	 生鮮食品や開封後の飲料物等の長期保存をしない。温度管理の厳しいものは保存できません。
 冷蔵庫本体を移動する場合は、必ず軍手等を着用する。通気口等の金属部分で怪我がないようご注意ください。	

## 6. 仕様

型番	SR-R4802
内容量	48L
電源	100V 50/60Hz
定格消費電力	83W
製品寸法	幅 430× 高さ 510× 奥行 480 mm
製品重量	12.5 k g
温度調節範囲	0℃～ 3℃(周囲温度 28℃)
推奨運転周囲温度	10℃～ 28℃

- ・この冷蔵庫はペルチェ方式のため、冷却能力は冷蔵庫の周囲温度に影響されます。そのため、周囲温度が高い場合は設定温度まで下がらない場合があります。また、ヒーター機能はありませんので、周囲温度が設定温度より低い場合は時間の経過とともに庫内温度が周囲温度に近くなっていきます。
- ・夏場は周囲温度が高くなるため、ドアの開閉が多い場合、冷蔵庫内の冷気との温度差により結露が多くなる場合がありますが、故障ではありませんのでご安心ください。
- ・湿度が高いと温度差により本体や扉に水滴が付く場合がありますが、故障ではございません。水滴が付いた場合は、やわらかい布等でふき取ってください。

## 7. 保証とアフターサービス

- 保証書（裏表紙）の内容のご確認と保管について  
保証書は、必ず「お買上げ日・販売店名」などの記入をお確かめのうえ、販売店からお受取りください。内容をよくお読みのと、大切に保管してください。

- ご不明な点や修理に関するご相談は  
お買上げの販売店が当社問合わせ窓口にご相談ください。

サポートセンター

 **0800-919-3690** (通話料無料)

携帯電話、PHS からのお問い合わせ **022-486-3390** (通話料有料)

**e-mail: support@sunruck.com**

受付時間：10:00～12:15、13:15～17:00 月～金 (祝祭日・夏期・年末年始休業)

<https://www.sunruck.com/>

- 本製品は日本国内仕様です。日本国外で使用された場合、弊社は一切の責任を負いかねます。また、本製品に関し、日本国外へ技術サポート、アフターサービスなどは行っておりません。(This Product is for use only in Japan. We bear no responsibility for any damages or losses arising from use of, or inability to use, this product outside Japan and provide no technical support or after-service for this product outside Japan.)

## 5. 故障かな？と思ったら

こんなときは	お確かめください	こうしてください こんな理由です
全く冷えない	電源プラグがコンセントから抜けていませんか？	電源プラグを差し込んでください。
	ブレーカーが切れていませんか？	ブレーカーをオンにしてください。
あまり冷えない	直射日光が当たったり、コンロやエアコンなど電熱機器が近くにありませんか？	本体または熱源を移動してください。
	電源プラグを差し込んでから充分時間がたっていますか？	充分冷えるまで、3時間以上かかることがあります。
	温度調節つまみを「LO」側へ調節していませんか？	温度調節ダイヤルを「HI」側へ調節してください。
	本体の周囲に放熱空間はとってありますか？	放熱空間をとってください。
	通気口がふさがれていませんか？	ふさいでいるものを取り除いてください。
	ドアが開いていませんか？	ドアをしっかり閉めてください。
	ひんぱんにドアを開閉していませんか？	ドアの開閉を少なくしてください。
	熱いものを入れたり、飲料をつめ過ぎていませんか？	熱いものは冷まして、適当なすき間を空けて入れてください。
	通常より部屋の温度が高くなることはありませんか？	外気の温度が高いと冷えるまで時間がかかります。
	ファンカバーにほこりがつまっていますか？	ファンのほこりをきれいにして下さい。
音がうるさい	床はしっかりしていますか？	丈夫な床の上に置いてください。
	本体の周囲に物がはさまっていませんか？	はさまっているものを取り除いてください。

※上記にない異常が出たり、処置しても症状が改善されないときは、必ず電源プラグを抜いて使用をおやめ下さい。

### ■その他よくある質問

Q：ファンの音がうるさい、カラカラと音がしてしまう。

A：周囲温度が低い状態で温度調節つまみを「HI」で使用いたしますと、庫内が氷点下になってしまいファン付近が凍結し、ファンが回る際にカラカラと音がしてしまう場合がございます。

完全にファンが凍結してしまうと、冷却にも影響が出る場合がありますので、お部屋の温度に合わせて温度調節つまみを調整してください。

凍結してしまった場合は下記をお試しください。

- ①温度調節つまみで「LO」の方へ回していただき冷却能力を下げてください。
- ②改善しない場合は、電源を切りドアを一定時間開放した後、再稼働いただく。
- ※作業中、庫内にあった保管物はおお客様ご責任の下、管理ください。

※解けた水で本体・周囲が濡れてしまう可能性がございますので、事前に不要なタオルや新聞紙等をご用意ください。

## 2. 各部の名称

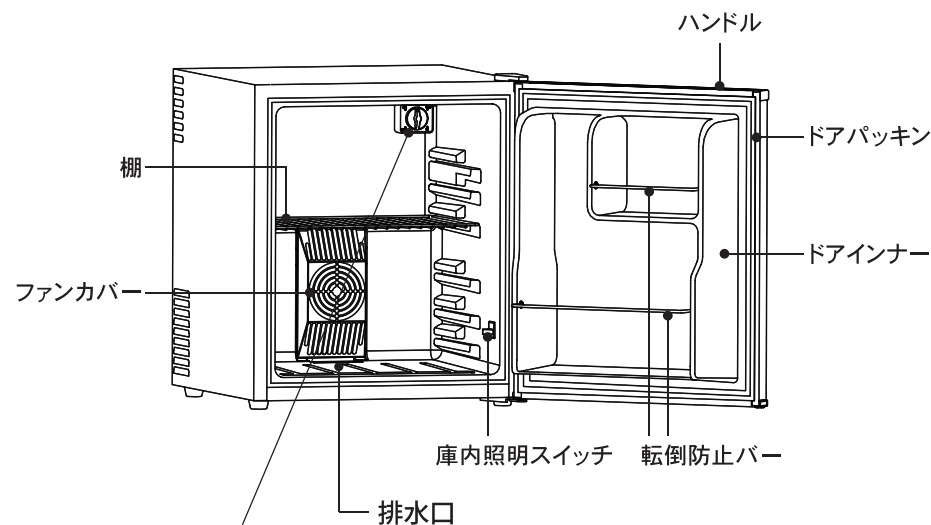
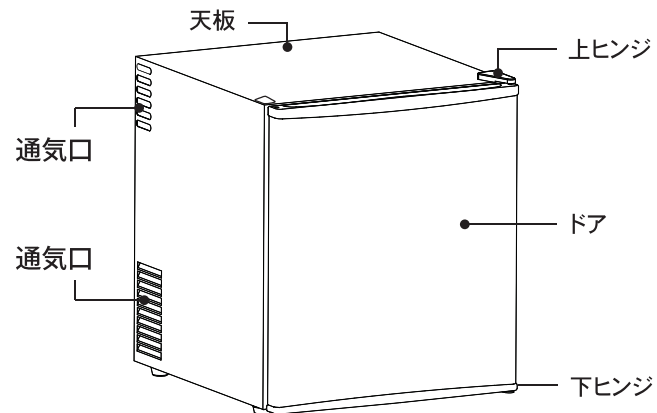

温度調整つまみ

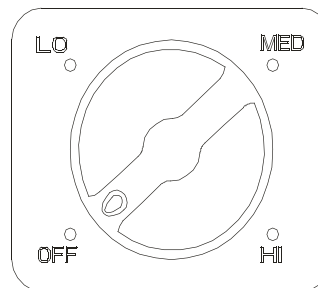

LO・MED・HIの3段階調整が可能です。  
OFFでスイッチが切れます。

### 3. 設置のしかた

■下記のような場所に設置してください

- 熱気、直射日光の当たらない場所
- 湿気が少なく、風通しのよい場所
- しっかり安定し、水平な場所
- 電源プラグが掃除しやすい場所
- 放熱スペースが確保できる場所
- 子供の手の届かない場所

■設置の際は、通気スペースを確保してください

側面・・・50mm以上  
背面・・・20mm以上

本製品は通気がとても重要になります。  
通気ができないと故障の原因となります。

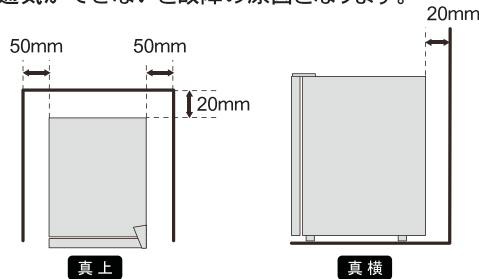

#### ご注意

庫内の排水口は庫内に発生した水滴を庫外の蒸発皿に排出するための物です。排水口の上に物を載せたり、ふさいだりしないようご注意ください。

■電源プラグをコンセントに差し込む

コンセントは外れたりすることの無いよう、根元までしっかり差し込んでください。

#### 警告

- ・100V 定格 15A 以上のコンセントを単独で使用してください。
- ・100V 以外での使用やタコ足配線は、発熱・火災の原因になりますのでおやめください。
- ・電源コードが破損した場合は、すぐに使用を中止しサポートセンターまでご連絡ください。また、お客様による修理は絶対に行わないでください。



製品の故障や破損・劣化を防ぐために、次のことをお守りください。

#### 底が熱くなるものを直接置かない

オーブントースターや  
ジャー釜など  
底が熱くなる機器を  
直接上に置かない。

変形・変色の原因。



#### TV やラジオなどの近くに置かない

障害の生じる距離は機器の電波  
の強さなどにより変わります。

誤作動等の  
障害の原因。



#### 熱気や湿気のあるところに置かない

直射日光の当たる場所や  
浴室の近くなどに置かない。

冷えが悪くなったり、  
故障の原因。



#### 通気口をふさいだり 通風の不十分な家具内へ収納しない

十分な通風を確保  
できなくてはなりません。

冷えが悪くなったり、  
故障・過熱の原因。

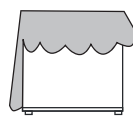

### 4. 使いかた

■電源プラグを差し込む

■電源を入れてから約2～3時間運転し、庫内が冷えてから物を入れてください。

夏場など暑いとき、冷えていない食品や一度に多量の飲料などを入れた場合には、充分冷えるまでに3時間以上かかることがあります。

■温度調節をしたいとき

本体内部の温度調節つまみを回転させることで温度調節することができます。  
冷えずぎ防止をしたいときは「LO」側へ、  
もっと冷やしたいときは「HI」側へ温度調節してください。

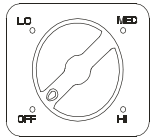

#### 便利な使いかた

■いれる食品は清潔に

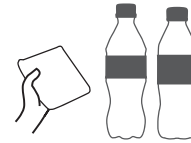

汚れや水気をとってから  
冷蔵庫に入れてください

■熱いものは、よくさまして

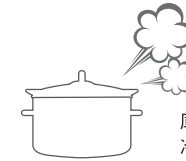

庫内温度と温度差があるものは  
冷却に時間がかかります。

■適当なすき間をあけて

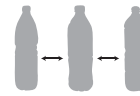

詰め込みすぎは  
冷気の流れを悪くします。

■しっかり包装して保存

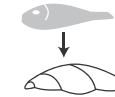

においの強い食品は  
しっかり包装して保存します。  
におい移りを防止します。

製品の故障や破損・劣化を防ぐために、次のことをお守りください。

■薬品や学術試料を入れない

■生鮮食品・開封済み食品の  
長期保存をしない

■アイスクリームや氷、冷凍  
食品を保存しない



温度管理の厳しいものは  
保存できません



臭いや食品の変質・劣化の原因



冷凍庫ではありません