



Sun Ruck 電動剪定ばさみ

Sun Ruck SR-PS010

取扱説明書

この度は、弊社製品をお買い求めいただきましてありがとうございます。
ご使用前に必ず、この説明書をよくお読みの上、正しくお使いください。

 **危険・警告** 「死亡や重症などを負う可能性が想定される」内容です。

 **注意** 「障害や物的損傷のみが発生する可能性が想定される」内容です。

■お守りいただく内容の種類を、次の絵表示で区分しています。





 してはいけない「禁止」内容です。

 必ず実行していただく「強制」内容です。

安全上の警告・注意





- ここに示した注意事項は、安全に関する重大な内容を記載していますので必ず守ってください。
- 表示内容を無視して間違った使い方をした時に生じる危害や損害の程度を、次の表示で区分し、説明しています。

危険

-  専用の充電器を使用してください。
・他の充電器でバッテリーを充電しないでください。
-  本体やバッテリーは、火への投入・過熱をしないでください。
-  本体やバッテリーに釘を刺したり、衝撃を与えたり、分解・改造をしないでください。
-  本体の端子間を短縮させないでください。
・金属と一緒に工具箱や釘袋等に保管しないでください。
-  本体やバッテリーを火のそばや炎天下等高温の場所で充電・使用・保管はしないでください。
・発熱、発火、破裂の恐れがあります。

警告

正しく充電してください。

-  このバッテリーは定格表示してある電源で使用してください。直流電源やエンジン発電機では使用しないでください。異常に発熱し、火災の恐れがあります。
-  温度が5℃以下、または温度が40℃以上ではバッテリーを充電しないでください。破裂や火災の恐れがあります。
-  バッテリーは換気の良い場所で充電してください。布等で覆わないでください。破裂や火災の恐れがあります。
-  使用しない場合は、電源プラグを抜いてください。感電や火災の恐れがあります。

-  感電に注意してください。
・濡れた手で電源プラグに触れないでください。

-  バッテリーの充電については、雨で行ったり、湿った場所や濡れた場所で行わないでください。感電の原因になります。

-  作業場は十分に明るくしてください。
暗い場所での作業は、ケガの恐れがあります。

-  可燃性の液体やガスのある場所で使用したり、充電を行わないでください。
爆発や火災の恐れがあります。

-  次の場合は、充電工具のスイッチを必ず切ってください。
・使用しない、または修理する場合・刃物などの付属品を交換する場合
・その他危険が予想される場合

-  不意な始動は避けてください。
スイッチに指をかけて運ばないでください。

-  指定の付属品やアタッチメントを使用してください。
・この取扱説明書に記載されている付属品やアタッチメント以外のものは使用しないでください。

-  使用時間が極端に短くなったバッテリーは使用しないでください。

-  子供を近づけないでください。
・作業員以外、充電器のコードに触れさせないでください。
・作業員以外、作業場へ近づけないでください。

-  使用しない場合は、きちんと保管してください。
・乾燥した場所で、子供の手の届かない安全な所、または鍵のかかる所に保管してください。
・充電器やバッテリーを、温度が45℃以上に上がる可能性がある場所（金属の箱や夏の車内など）に保管しないでください。

注意

-  無理して使用しないでください。
・モーターがロックするような無理な使い方はしないでください。

-  きちんとした服装で作業してください。
・緩めの衣服やネックレス等の装身具は着用しないでください。
・手袋と滑り止めの付いた履物の使用をお勧めします。
・長い髪の方は、帽子やヘアカバー等で覆ってください。

-  本体は注意深く手入れをしてください。
・安全に能率よく作業していただくために、刃物類は手入れをし、よく切れる状態を保ってください。
・握り部は、常に乾かしてきれいな状態に保ち、油やグリスなどが付かないようにしてください。

充電器のコードを乱暴に扱わないでください。

- ❗ コードを引っ張ってコンセントから抜かないでください。
- ❗ コードを熱、油、角の尖った所に近づけないでください。
- ❗ コードが踏まれたり、引っ掛けられたり、無理な力を受けて損傷することがないように充電する場所には注意してください。

- ⊘ 無理な姿勢で作業をしないでください。
- ⊘ 常に足元を安定させ、バランスを保つようにしてください。

十分に注意して作業を行ってください。

- ⊘ 使用の際は、取扱方法、作業の仕方、周囲の状況など十分注意し、慎重に作業してください。
- ⊘ 疲れている場合は、使用しないでください。

使用前には、損傷した部品等がないか常に確認してください。

- ❗ 可動部分の位置調整及び締め付け状態、部品の破損、取り付け状態、その他運転に影響を及ぼす全ての箇所に異常がないか確認してください。
- ❗ 何らかの影響で損傷を受けた充電器は使用しないでください。

電動剪定ばさみご使用に際して

電動剪定ばさみのご使用に伴い、さらに次に述べる警告・注意事項を守ってください。

⚠ 警告

- ⊘ 本製品の能力以上の作業には絶対に使用しないでください。
- ⊘ 発煙、発火、または思わぬ事故の原因になります。

- ❗ 作業する箇所に電線等がないことを作業前に確認してください。
- ❗ 電線などがあると、ブレード（刃）が触れ、感電の恐れがあり、事故の原因になります。

- ❗ 使用する前に、近くに人がいないことを必ず確認してください。また、使用中は人を近づけないでください。
- ❗ けがの原因になります。

- ❗ 使用中は、本体の先端部分やブレード（刃）に、手や顔を近づけないでください。
- ❗ けがの原因になります。

- ❗ 使用中は、枝を保持する手に注意してください。
- ❗ 誤って挟むと、切断などのけがの原因になります。

- ❗ 使用中は、本体を確実に保持してください。
- ❗ 確実に保持していないと、けがの原因になります。

- ❗ 使用中に、機械の調子が悪かったり、異常音がした時は、直ちにスイッチを切って使用を中止してください。
- ❗ そのまま使用していると、けがの原因になります。

- ❗ 誤って落としたり、ぶつけたときは、本体やブレード（刃）に破損や亀裂、変形がないことをよく点検してください。
- ❗ 破損や亀裂、変形があると、けがの原因になります。

バッテリーは、発煙・発火・破裂の恐れがあります。次のようなことはしないでください。

- ⊘ 本体の端子に金属板を接触させないでください。
- ⊘ 本体を釘や貨幣等が入った袋や箱の中に入れてください。
- ⊘ 本体を雨や水に濡らさないでください。

- ⊘ ラッカー・ペイント・ベンジン・シンナー・ガソリン・可燃性ガス・接着剤等のある場所では充電しないでください。
- ⊘ 爆発や火災の恐れがあります。

火災の恐れがありますので、次のようなことはしないでください。

- ⊘ 段ボール等の紙類・座布団などの布類・畳・カーペット・ビニール等の上では充電しないでください。
- ⊘ 綿埃等、埃が多い場所で充電しないでください。

- ⊘ 充電用端子部には、金属片、水等の異物を近づけないでください。

- ⊘ 充電器は、本製品の充電以外には使用しないでください。

- ⊘ スイッチに指を掛けて運ばないでください。

- ⊘ セーフティロックトリガーを押し込んだ状態で固定しないでください。

- ⊘ 枝や異物がブレード（刃）に噛み込んだ時は、スイッチを切り、枝や異物をブレードから取り外してから再度使用してください。
- ⊘ 無理に切ろうとすると、本体に支障をきたすばかりでなく、発煙・発火等思わぬ事故の原因になります。

- ❗ 本体やブレード（刃）にヒビ、割れ等の異常がないことを確認してください。
- ❗ けがの原因になります。

- ⊘ 雨の中での作業や雨上がり、水やり（散水）直後の濡れた枝の剪定はしないでください。
- ⊘ 感電の恐れがあり、事故の原因になります。

- ❗ 使用しない時や持ち運ぶ時は、ブレード（刃）がむき出しにならないように、ブレードカバーを取り付けてください。

⚠ 注意

- ❗ ブレード（刃）や付属品は、取扱説明書に従い、確実に取り付けてあるかを確認してください。
- ❗ 高所作業の時は、下に人がいないことをよく確認してください。
- ❗ 連続して使用した時は、本体が熱を持ち熱くなります。特に先端の金属部は熱くなりますので、不用意に触れないでください。
- ❗ 充電中、異常発熱等の異常に気が付いた時は、直ちに充電プラグを抜いて充電を中止してください。
 - ・そのまま充電を続けると、発熱・発火・破裂の恐れがあります。

各部名称

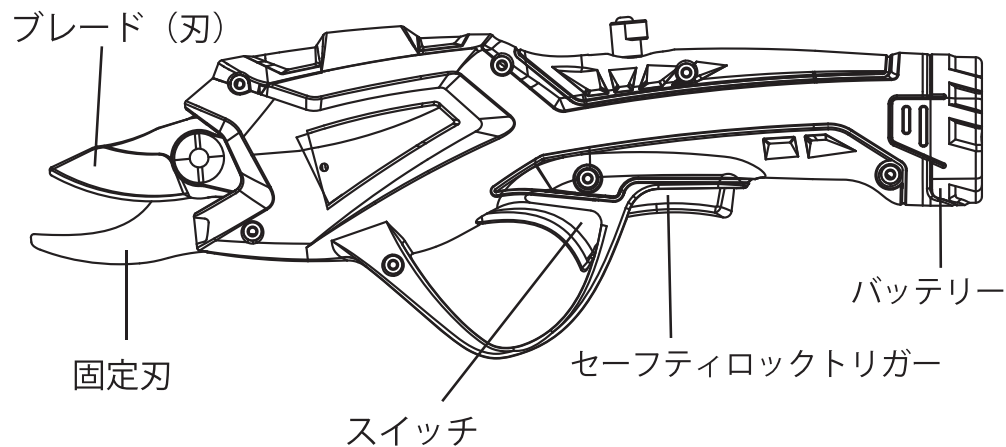

製品仕様

製品寸法	約 全長 31 × 奥行 7 × 高さ 10 cm
製品重量	約 0.7 kg
最大切断枝径	12mm ※樹木の種類や刃物の切れ味などにより変わる場合があります。
作動スピード	(閉)0.6秒 (開)0.6秒
バッテリー	3.6V(リチウムイオン)、1,500mAh
充電時間	約 1 時間
稼動目安	1 回の充電での作業量は約 400 カット (切断径 7mm の場合)
用途	庭木の枝の剪定、樹脂パイプ・ビニールホースの切断
材質	炭素工具鋼 (SK7)、プラスチック
付属品	ブレードカバー、充電器、取扱説明書

使い方

- 1、セーフティロックトリガーを握り、ロックを解除します。
離すと再度ロックがかかります。
- 2、セーフティロックトリガーを握った状態で、スイッチを引き続けます。
ブレード（刃）が下へ動いて切断を開始します。
- 3、ブレード（刃）は、固定刃までくると止まります。
- 4、スイッチから手を離すと、ブレード（刃）が上へ動き、元の位置へ戻ります。

過負荷保護機能

本製品には、ブレード（刃）に過剰な負荷がかかると、自動的に運転動作を停止し、スイッチを引いても戻る機能があります。

例)

- ・指定の大きさ以上の枝を切ろうとした時
- ・硬いものを切ろうとした時

対応としては、無理に切ろうとせずに、スイッチ並びにセーフティロックトリガーから手を放し、切断場所から本体を離してください。

充電について

図1のように黒い矢印の部分を持ち、バッテリーを引き抜きます。
図2の位置に充電器のプラグを差し込み充電します。
満充電になり、ランプが緑色に光ったら元の位置にバッテリーを戻してください。

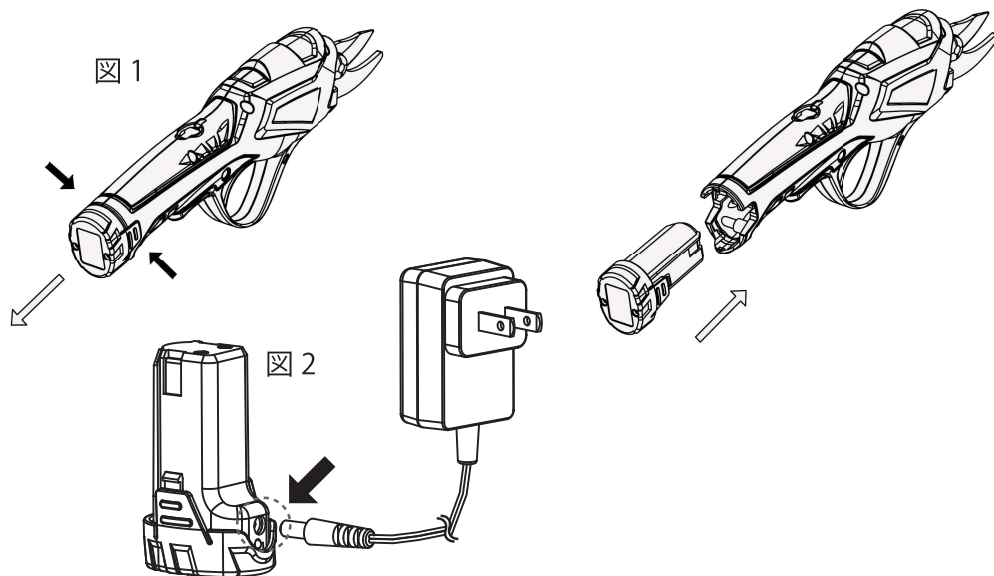

お手入れの仕方と保管方法について



お手入れ・点検・保管を行う際は必ずバッテリーを本体から取り外して行ってください。

■各部取り付けネジの点検

- ・ネジなどの緩みがないか確認してください。もし、緩みがある場合は締め直してください。

■使用後のお手入れ

- ・本体は、乾いた布、石けん水を付けた布等で拭き取り、汚れを落としてください。
- ・ガソリン、シンナー、石油等での清掃は本体を痛めます。また、水洗いは絶対にしないでください。

■作業後の保管について

- ・ブレードカバーを取り付け、高温にならない乾燥した場所に保管してください。お子様の手の届く範囲や落下の恐れのある場所への保管は避けてください。
- ・本体（バッテリー）を長期間保管する場所は下記のことにご注意してください。バッテリーは充電してから保管してください。6ヶ月に1度は充電してください。高温は避けてください。特に45℃以上の場所での保管は禁止です。-20℃以下で保管しないでください。熱源の近くや直射日光の当たる場所で保管しないでください。結露するような温度変化が大きい場所に保管しないでください。湿度が高い場所に保管しないでください。水を付着させないでください。低湿度の乾燥した場所で保管してください。運搬・移動時において、落下、大きな振動を与えないでください。ショートを防ぐため金属物に接触させないでください。保管する際は、必ず充電器から取り外して保管してください。

故障かなと思ったら

製品の故障と思われる症状が現れましたら、下記点検を行ってください。

症状	原因	処置
電源ランプが点灯しない	電源プラグがコンセントから抜けていないか確認してください。	電源プラグをコンセントに差し込んでください。
	本体の充電器プラグ差し込み口に充電器のプラグがちゃんと差し込まれているか確認してください。	本体の充電器プラグ差し込み口にしっかりと差し込んでください。
	本体の充電器プラグ差し込み口に異物が入り、接触不良を起こしていないか確認してください。	本体の充電器プラグ差し込み口の異物を取り除いてください。
スイッチを引いても作動しない。	バッテリーの残量があるか確認してください。	バッテリーを充電してください。
動かない	過度な負荷がかかっていないか確認してください。 (過負荷保護機能が作動している可能性があります)	必ずスイッチとセーフティリガーから手を離し、ブレード(刃)が元の位置に戻っている事を確認してください。 切断場所から取外し、動作確認を行ってください。
	連続作業で本体が熱くなっているか確認してください。	本体(バッテリー)を冷却ししばらく待ってから再度ご利用ください。
剪定がきれいにできない	枝径の大きさを確認してください。	最大切断枝径は 12mm 以下にしてください。

保証書

保証期間	1年	★お買い上げ年月日	年	月	日	より
★お客様	お名前					
	ご住所					
★販売店	店名・住所					
						印

保証規定

- 取扱説明書、本体注意ラベルなどの注意書きに従った正常な使用状態で、保証期間内に万一故障した場合には無償修理させていただきます。
- 修理の際の送料、および諸掛はおお客様のご負担になります。
- 保証期間内でも次の場合には保証対象外になります。
 - 本保証書のご提示がない場合。
 - 本保証書にお客様名、お買い上げの年月日、販売店名の記載のない場合。あるいは文面を書き換えられた場合、その他事実と異なる記載がされていた場合。
 - 取扱上の誤り及び操作上の誤りによる故障および損傷。
 - 表記の販売店、または弊社以外による修理、改造による故障および損傷。
 - 接続している他の危機に起因した故障および損傷。
 - 火災、地震、落雷、水害などの天変地異、公害、異常電圧、指定以外の使用電源による故障および損傷。
 - お買い上げ後の落下や、移送時の落下などによる故障および損傷。
 - ご使用後の傷、変色、汚れ及び保管上の不備による故障。
 - 消耗部品(ブレード等)の交換。
 - ご使用者が純正部品以外の部品を使用し、これが原因となって生じた事故等。
 - 本製品の故障による保管物等への損害。
- 本保証書は日本国内においてのみ有効です。
This warranty is valid only in Japan
- 本保証書は再発行いたしませんので、紛失しないよう大切に保管してください。

※この保証書は、本書に明示した期間、条件のもとにおいて無償修理をお約束するものです。従ってこの保証書によってお客様の法律上の権利を制限するものではありません。

修理について

保証期間中の修理、保証期間外の有償修理のいずれの場合も製品をお送りいただき、お預かりしての修理となります。
※出張修理はいたしておりません。

■梱包について

梱包は製品ご購入時の箱をご利用ください。
※箱、内部梱包材を処分してしまっている場合は、誠に恐れ入りますがお客様にて別途箱をご用意いただき、内部梱包材は新聞紙などを丸めたものなどをご利用ください。また、運送中の衝撃を吸収できるようにできる限り厚めに梱包くださいますようお願い申し上げます。
※運送時に梱包が原因で破損した場合、有償でのご対応となりますのでご注意ください。

■送料について

センドバック方式(送料相互負担)を採用させていただいておりますので、恐れ入りますが発送時の送料はお客様にてご負担くださいますようお願い申し上げます。
返送時の送料は弊社にて負担させていただきます。

■ご不明な点等ご相談は

お買い上げの販売店または
サポートセンターまでご相談ください。

サポートセンター

 **0800-919-3690** (通話料無料)

携帯電話、PHS からのお問い合わせ **022-486-3390** (通話料有料)

e-mail: support@sunruck.com

受付時間: 10:00 ~ 12:15、13:15 ~ 17:00 月~金 (祝祭日・夏期・年末年始休業)

<https://www.sunruck.com/>