

この度は、弊社製品をお買い求めいただきましてありがとうございます。
ご使用前に必ず、この説明書をよくお読みの上、正しくお使いください。

安全上のご注意

- 変更・改造はしない。
事故、故障の原因となります。また、ポスト・宅配ボックス以外の用途で使用しないで下さい。
- 製品の切断面は、安全に配慮し処理を施していますが、ケガをする場合もありますので注意下さい。
- 子供が宅配ボックス内に入らないようご注意ください。
宅配ボックス内に閉じ込められるおそれがあります。
- 宅配ボックスにのぼったり、扉にぶらさがったりしないよう、特にお子様にはご注意ください。
転倒してけがをするおそれがあります。
- 扉を開け放しにせず、必ず閉めて使用して下さい。
扉が歩行者に当たって大変危険です。また、郵便物・宅配物の紛失、雨水侵入の原因となりますので必ず閉めて使用して下さい。
また、できるだけ軒下など雨のかけりにくい場所へ設置して下さい。
- 本体に重いものを乗せたり、寄りかかったりしない。
故障の原因となりますのでおやめ下さい。

使用上のご注意

- 一般郵便物・宅配物の受箱として設計されていますので、貴重品、現金、重要書類、危険物、生鮮食品などの受け取りや保管はしないで下さい。
- 本製品は防雨型となっておりますが、完全防水ではありません。激しい風雨の場合は、お早めに宅配物を取り出して下さい。
また、できるだけ軒下など雨のかけりにくい場所へ設置して下さい。
- 故意ないたずらに対する防御機能はありません。
- 配達される業者様などの故意、過失、使用上の誤りによる荷物の盗難、紛失については責任を負いかねますのでご了承下さい。
- 商品に強い衝撃を与えないで下さい。故障・破損の原因になります。
- 火気を近づけないで下さい。変色・塗装はがれの原因となります。
- 下記のような環境では商品にさびが発生する恐れがあります。
 - ・工業地帯や鉄粉が舞う工事現場など
 - ・排ガス中の有害物質が付着しやすい交通量の多い場所
 - ・海岸など塩分が付着しやすい地域

■ご不明な点等ご相談は

お買い上げの販売店または
サポートセンターまでご相談ください。

サポートセンター
☎ **0800-919-3690** (通話料無料)
携帯電話、PHS からのお問い合わせ **022-486-3390** (通話料有料)
e-mail: support@sunruck.com
受付時間: 10:00 ~ 12:15、13:15 ~ 17:00 月～金 (祝祭日・夏期・年末年始休業)
<https://www.sunruck.com/>

●お手入れ方法

- ・使用状況や経年によって、錆が発生する可能性があります。定期的なメンテナンスをしていただきますようお願いいたします。
- ・質感を保つため、時々乾いた布等で拭いて下さい。油污れなどは、水で薄めた中性洗剤を布に染み込ませ、軽く拭き取って下さい。
- ・ダイヤル錠のツマミが回りにくくなった場合は、埃などを取り除いた後、市販の鍵穴用の潤滑剤を吹き付けて動作確認して下さい。



- 研磨剤入りのクレンザー等は本体表面に傷をつける恐れがありますのでご使用しないで下さい。
- シンナーや塩素系の溶剤は、ポスト本体の塗装をはがす恐れがあるためご使用しないで下さい。

お願い

- 最寄りの配達業者様へ連絡して頂き、不在時の宅配ボックスの使用をお伝え下さい。
- 不在伝票が入っていた場合は、再配達日時の指定とともに次回からの不在時宅配ボックスの使用をお伝え下さい。

■製品仕様

サイズ: 扉を閉じた状態
約 W380×D320×H720mm
扉を開いた状態
約 W500×D630×H720mm
重量: 8.9kg
材質: 鉄
付属品: ダイヤル南京錠 ×1、マスターキー ×2、ワイヤー ×1、固定用アンカー ×4
取扱説明書 ×1、配達員説明用マグネットシート
※配達員説明用マグネットシートは、配達業者様にできるように本体へ貼ってください。

■受け取りサイズ

宅配ボックスは一業者（配送1回）受け取り用です。

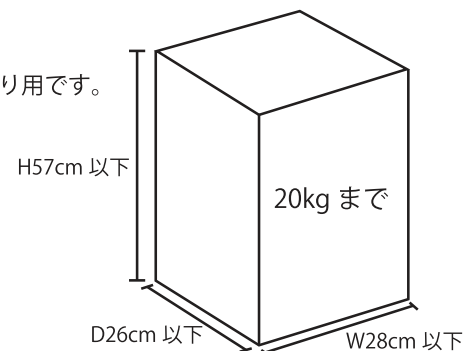

- 宅配ボックスへ配達できないもの
- ・ 宅配ボックスに入らないサイズのもの
- ・ 保冷商品、冷凍商品、生鮮食品
- ・ 現金、重要品
- ・ 書留、配達証明など押印が必要なもの
- ・ 本人確認が必要な書類など



インターネットなどで買い物を行った場合「不在時は宅配ボックスを利用」と指示してください。また、予め荷物が届くことが把握できている際は、配達前に最寄りの営業所へ「宅配ボックスを利用」の旨ご連絡ください。

※配達伝票に指示がない場合、配達業者様が持ち帰る可能性があります。
※あらゆる場面を想定して宅配BOXを正しく設置していたとしても、宅配業者が預け入れしていただけない場合があります。その際は、誠に申し訳ありませんが、宅配業者へご連絡、ご確認ください。

荷物の受取方法(宅配業者様へのご説明をお願い致します。)

1 (予めダイヤル錠のツマミを  の方向に設定します。)ダイヤル錠のツマミが  の方向になっていることを確認し扉を開けます。

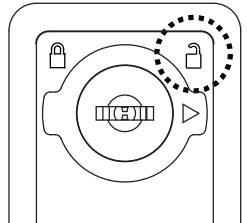

2 荷物を入れます。箱の大きさによっては入らない場合がありますので無理やり入れないで下さい。



3 宅配ボックスの扉の裏上部にある受領印を捺印し、扉を開めます。

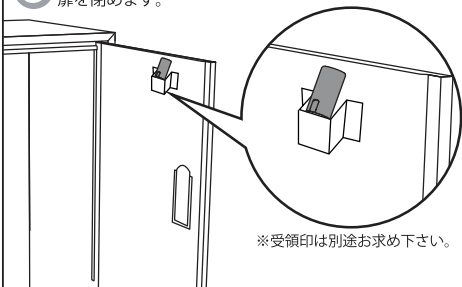

※受領印は別途お求め下さい。

4 ダイヤル錠のツマミを  に回します。施錠すると0-0-0-0になります。

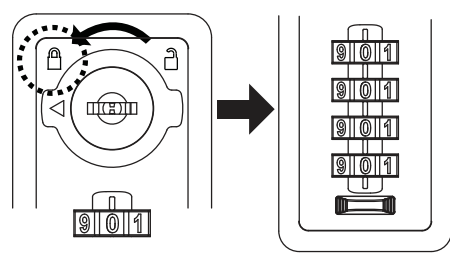

荷物の取出し方法

1 ダイヤル錠のツマミが  の方向になっていることを確認します。

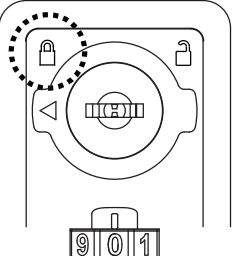

2 ダイヤルを回し暗証番号を合わせ、ダイヤル錠のツマミを  に回し、解錠します。または鍵を使用して解錠します。

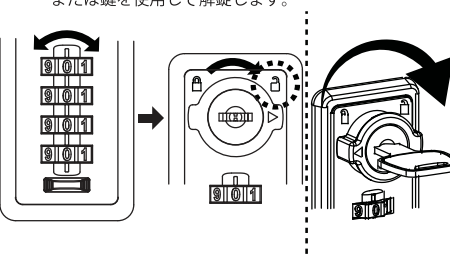

3 荷物を取出します。



4 開錠番号と異なる番号にし、扉を閉めます。
※ダイヤル錠のツマミは  のまま回さないでください。次回の宅配物投函ができなくなります。



盗難防止について (必ずどちらかを利用して設置してください)

● 宅配ボックス背面には、盗難防止用にワイヤー等を取り付けできる穴が開いています。ワイヤーを穴に通し、柱などの固定されているものを経由し、ワイヤーの端を図1のようにダイヤル南京錠で固定します。

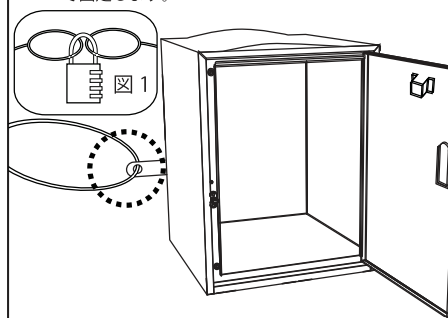

● 本体底には4つの穴が開いており、固定用アンカーを使用して、ブロックやコンクリートに固定することもできます。

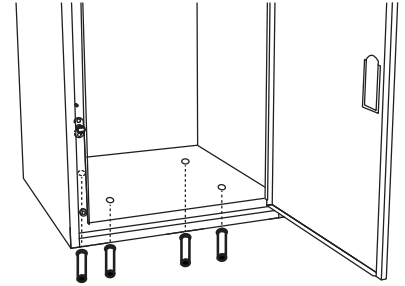

※固い所へ設置する場合は予め電動ドリルで穴をあけておく必要があります。製品の取付については、事前に住宅設備業者やハウスメーカーへご相談ください。

ダイヤル南京錠のロックナンバー変更

現在の暗証番号に合わせます(初期設定は「0000」です。)

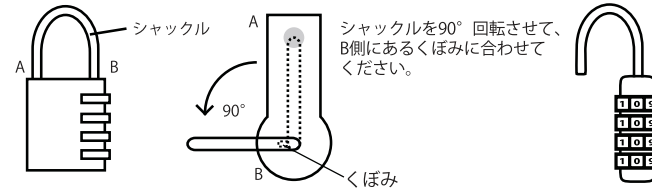

シャックルを90°回転させて、B側にあるくぼみに合わせてください。

シャックルをくぼみに押し込んだまま(押し込みに遊びがないように強く)、番号の変更をすることで設定が完了します。
※一度番号を変更してからの番号の忘れ等は保証できかねます。

■初めてお使いの際、暗証番号は0-0-0-0に設定されています。

1. 回転つまみをOpenまたはCloseに合わせてから「番号変更スイッチ」を右側にスライドします。(図1)

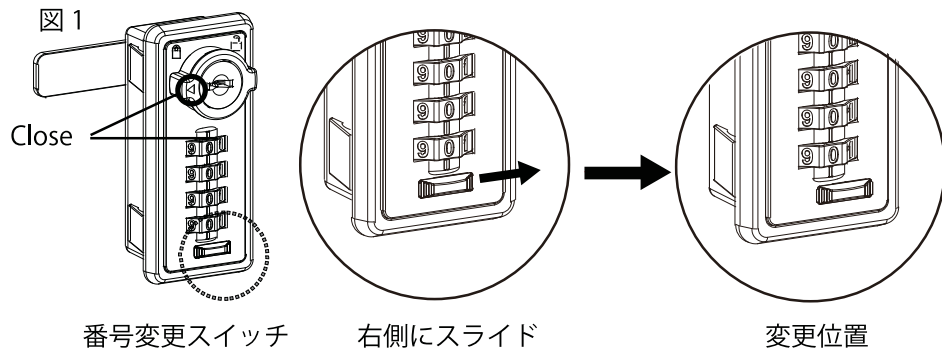

2. ダイヤルを回し、好きな暗証番号に設定します。
3. 暗証番号が設定できたら、「番号変更スイッチ」を左側にスライドし、元の位置に戻してください。(図2)

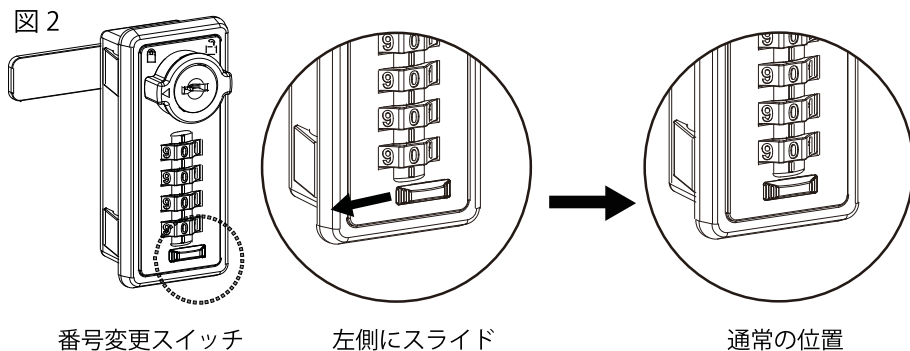

■暗証番号を変更したい場合は、現在の暗証番号に合わせてから上記と同じ手順で変更してください。

■暗証番号は忘れないように大切に保管してください。

お客様暗証番号記入欄

--	--	--	--

■暗証番号0-0-0-0のままのご利用はお控えください。常に空いた状態になります。

※ロックを開錠・施錠する際に暗証番号が自動で0-0-0-0に変わります。

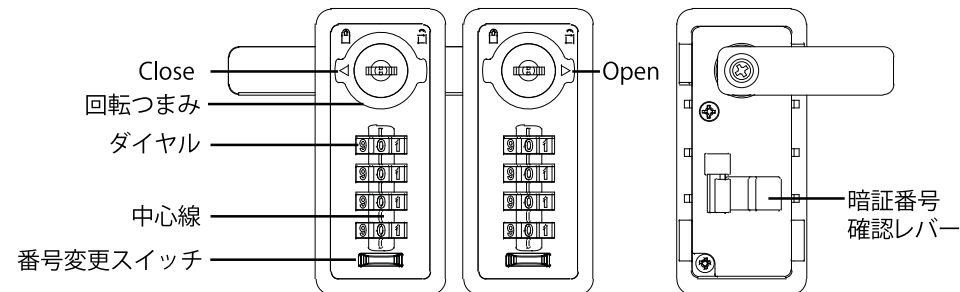

■暗証番号が分からなくなった時は、マスターキーを使います。

1. マスターキーを差込口に入れ、時計回りに180度回して、ドアを開けてください。(図1) ドアを開けたまま反時計回りに180度回すと、マスターキーが抜けます。

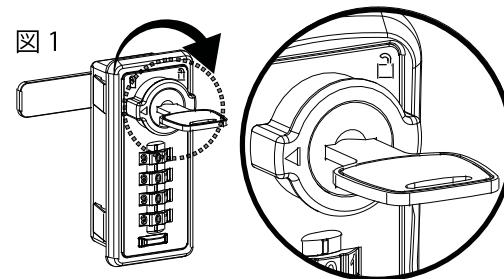

2. 本体裏側の「暗証番号確認レバー」を、左側に止まるまで押してください。次に、4つのダイヤルを上から、それぞれダイヤルが止まるところまで、左から右に回してください。(図2) 4つのダイヤルが止まったところが現在の暗証番号です。

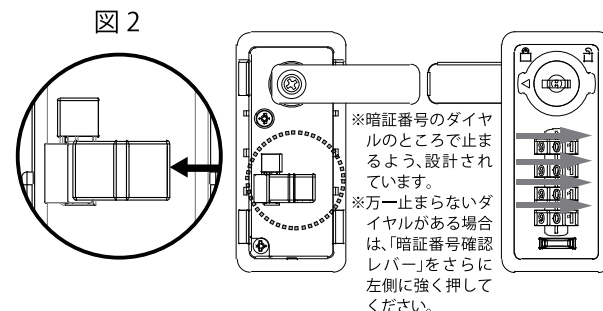

3. 「暗証番号確認レバー」を元の位置に戻します。(カチッと音がします)暗証番号はそのまま使うこともできますし、変更することもできます。

