

# Sun Ruck

## 衣類乾燥機

### SR-ASMN205

## 取扱説明書

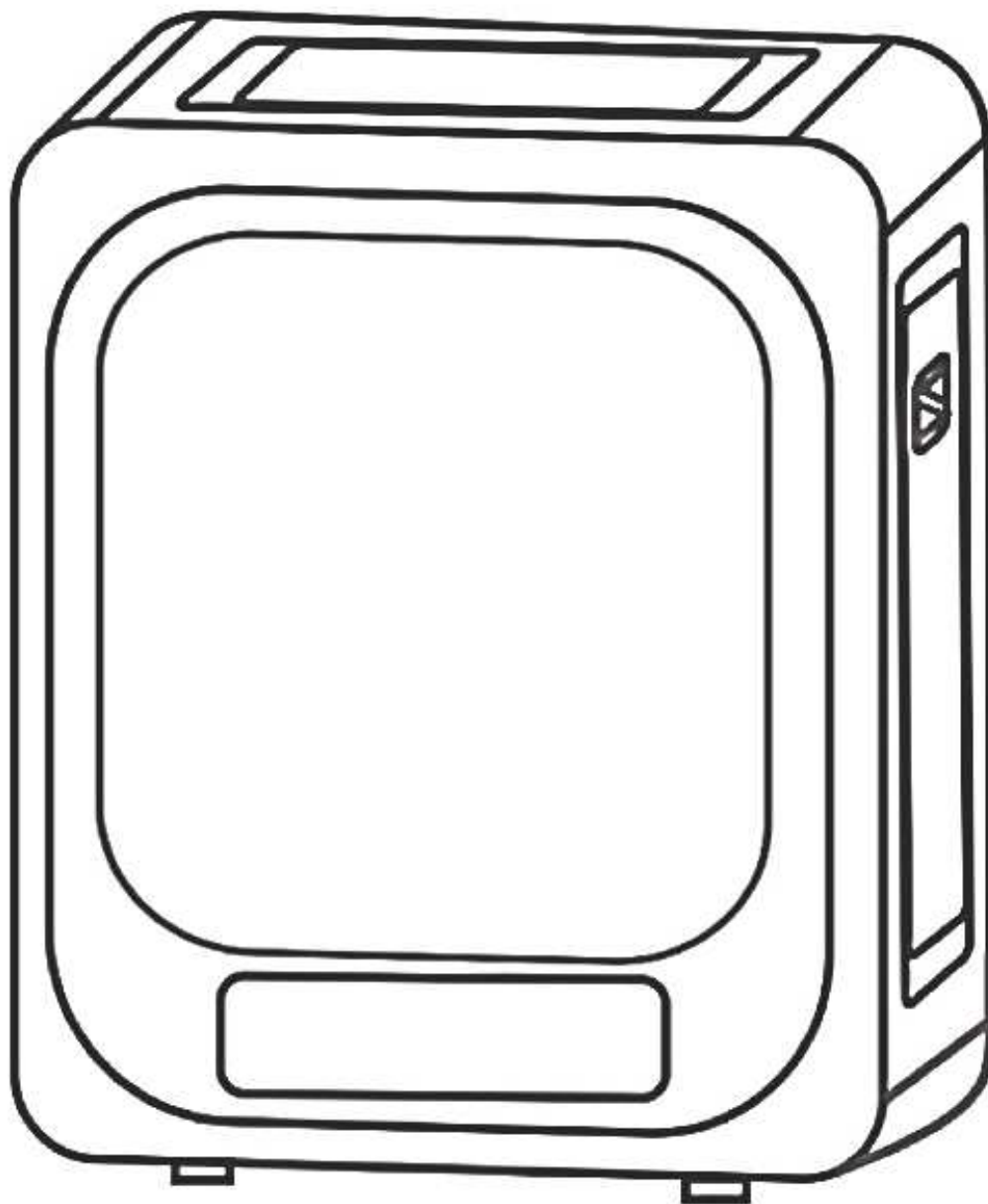

この度はお買い上げ頂きありがとうございます。

この取扱説明書は、本製品の使用上の注意事項及び警告事項について詳しく記載しています。本製品をご使用前には必ずこの取扱説明書をよくお読み頂き、内容を十分にご理解された上で事故が起こらぬように記載内容に従って正しくご使用願います。

# 目次

- 本製品の特徴 ..... P1
- 各部のなまえ ..... P1
- 安全上のご注意 ..... P2 ~ P4
- 設置について ..... P5
- 壁掛け設置について ..... P5
- 操作パネル ..... P6
- メンテナンス ..... P7
- 故障かな？と思ったら ..... P8
- 製品仕様 ..... P8

# 本製品の特長

本製品は湿度と温度を自動的にコントロールする機能が搭載されています。乾燥効率が大幅に上がり、衣類をもともとの柔らかさに仕上げます。

## 本製品の機能

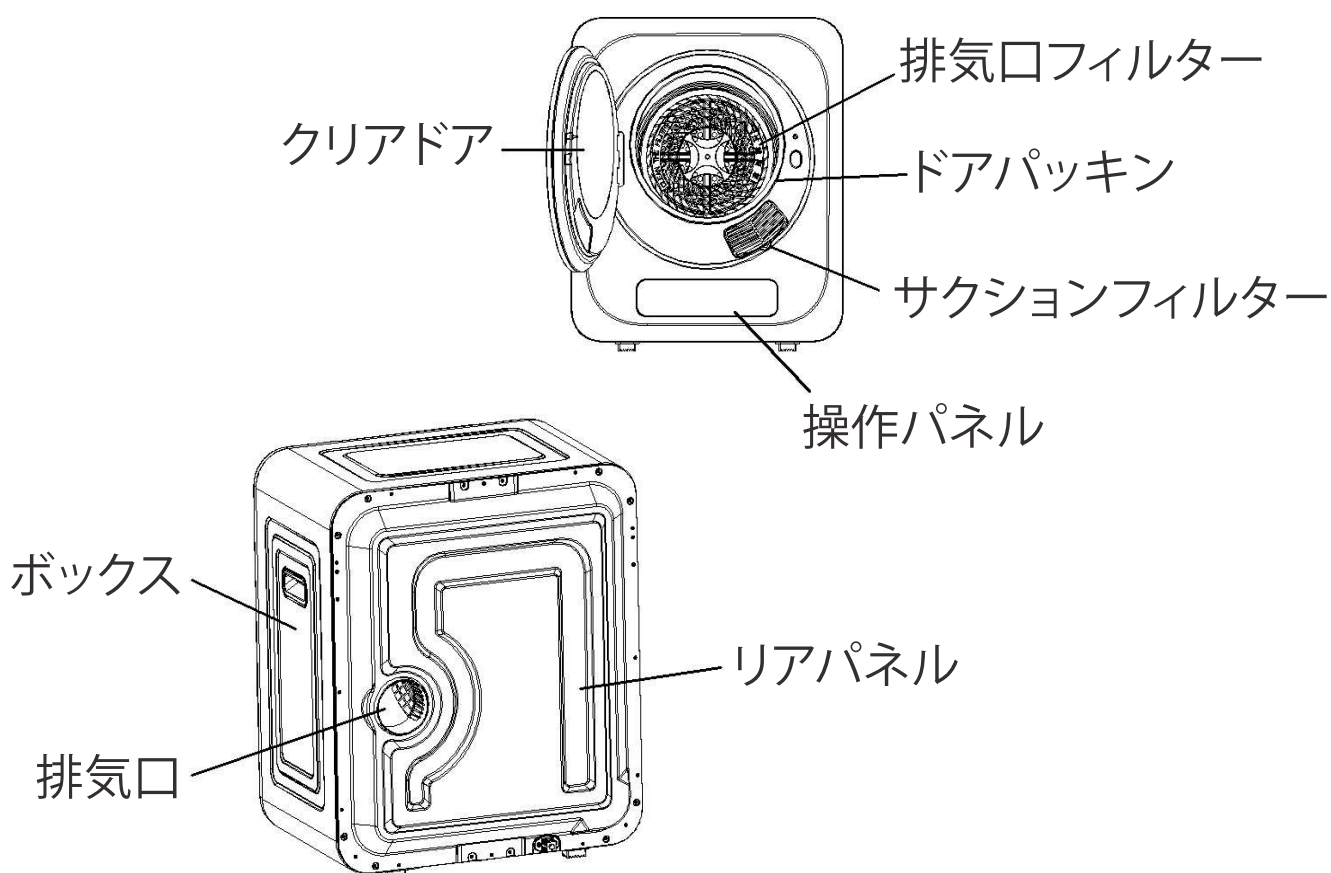

- 操作简单、一押しだけで運転開始
- 湿度や温度を自動計測して乾燥時間を短縮
- 乾燥するものに合わせて選べる乾燥モード

## 各部のなまえ



# ●安全上のご注意 ※必ずお守りください

ここに示した注意事項は、安全に関する重大な内容を記載していますので、必ずお守りください。表示の意味は下記のようになっています。

 <b>警告</b>	誤った取り扱いをすると、人が死亡または重傷を負う可能性が想定される内容を示します。
 <b>注意</b>	誤った取り扱いをすると、人が傷害を負ったり、 *物的損害の発生が想定される内容を示します。

※物的損害=家屋・家財および家畜やペットにかかわる損害を示します。

## ■指示マーク

(例)  感電注意	△は、注意を示します。 (危険、警告を含む)	(例)  分解禁止	⊘は、禁止を示します。 (してはいけない事)	(例)  プラグを抜く	●は、強制を示します。 (必ずする事)
--	---------------------------	--	---------------------------	---	------------------------

## 警告

### 据 付



  
 水場での  
使用禁止

水のかかりやすい場所や、湿気が多い場所に置かないでください。

漏電による火災や感電の原因となります。

(例) ベランダ、庭 (風雨にさらされる)  
浴室 (湿気が多い) 等々

### 電源プラグ・コード

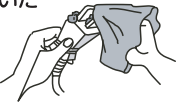
<div style="display: flex; align-items: center;"> <div style="text-align: center; margin-right: 10px;">   <b>禁 止</b> </div> <div> <p>次のことはしないでください。 火災、感電、ケガの原因となります。</p> <ul style="list-style-type: none"> <li>○傷んだ電源コード、電源プラグ、ゆるんだコンセントは使用しない。</li> <li>○電源プラグは濡れた手で抜き差ししない。</li> <li>○電源コードを傷付けない ・破損させない ・加工しない</li> <li>○引っ張ったり、無理に曲げたりしない ・ねじったり、束ねたりしない ・重いものを載せたり、挟み込んだりしない ・金属のものに引っ掛けない ・熱器具に近づけない</li> <li>○延長コードの使用 ・テーブルタップなどによるタコ足配線をしていない</li> </ul> </div> </div>	<div style="display: flex; align-items: center;"> <div style="text-align: center; margin-right: 10px;">   <b>指 示</b> </div> <div> <p>次のことを守ってください。 火災、感電、ケガの原因となります。</p> <ul style="list-style-type: none"> <li>○交流100V、定格15A以上のコンセントを単独で使用する</li> <li>○電源プラグは根元まで確実に差し込む</li> <li>○電源プラグを抜く時は、電源プラグを持って抜く</li> <li>○お手入れの時は、電源プラグをコンセントから抜く</li> <li>○電源プラグの刃と刃の取付面に付いたホコリは、定期的に乾いた布でよく拭き取る</li> </ul> </div> </div> <div style="text-align: right; margin-top: 10px;">  </div>
---	--



# 警告

## 電源プラグ・コード



プラグを  
抜く

長時間使用しない時は、  
必ず、電源プラグを抜いてください。

絶縁劣化による、感電や漏電の原因となります。

## もしものときは



プラグを  
抜く

異常・故障時は、すぐに使用を中止して、  
電源プラグを抜いてください。

火災、やけど、感電の原因となります

### 《異常・故障例》

- ・電源プラグ、電源コードが異常に熱い
- ・電源を入れても運転しないことがある
- ・運転中に異常な音がる
- ・焦げ臭い

## 使う時



接触禁止

乾燥機が完全に止まるまで、  
中に手をいれしないで  
ください。

ゆるい回転でも洗濯物が  
手に巻き付き、ケガ  
の原因となります。

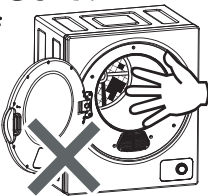

禁止

子供など取り扱いに不慣れな人だけ  
で使用させないでください。

また、乾燥機を  
のぞかせないで  
ください。  
近くに台などを  
置かないでくだ  
さい。

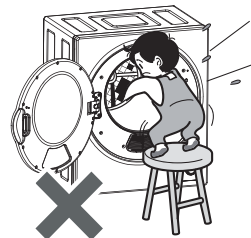

火気禁止

火気を近づけないでください。

火災の原因となります。

・蚊取り線香、タバコ、ローソクなど



禁止

引火物やそれらが付いた洗濯物は、  
乾燥機に入れたり、近づけたりしな  
いでください。

油分の付着した衣類・タオル等の布類を乾燥し  
た場合、自然発火し、火災につながるおそれ  
があります。  
通常の洗濯では油分が完全に落ちない場合があ  
ります。  
洗濯後でも油分の付着した衣類・タオル等の布  
類は、絶対に乾燥機で乾燥しないでください。

〔ご注意ください油類〕  
美容オイル（ボディオイル、エステ系のオイル  
など）、接着剤、食用油、機械油、動物系油、  
ドライクリーニング油、ベンジン、シンナー、  
ガソリン、樹脂（セルロース系）など



分解禁止

分解・修理・改造はしないで  
ください。

火災、感電、ケガの原因となります。

※修理は、お買い上げの販売店または、  
メーカーサポートにご相談ください。



水濡れ禁止

お手入れをする時などは、  
水や洗剤をかけないでください。

火災、感電、ショート・破損の原因と  
なります。



禁止

脱水が不十分な衣類は、  
衣類乾燥を行わないでください。

必ず脱水した状態で使用してください。  
水漏れの原因となり非常に危険です。



## その他の注意事項

- お子様には決して、本機をいじらせたり、操作させないでください。思わぬケガの原因となります。
- お使いになるコンセントの場所の電圧、周波数を必ずご確認ください。電圧や周波数が違う場所で使用されますと故障の原因となります。
- 乾燥機を直射日光下・火の近く・暖房器具の近く・熱い場所に置かないでください。
- 乾燥機を決して電気線の上には置かないでください。火災の原因となります。
- 使用後は必ず電源プラグを抜いてください。
- 電源コードや電源プラグが傷んだり、コンセントの差し込みがゆるい時は使用しないでください。感電、ショート、発火、故障の原因になります。
- 濡れた手で差し込みプラグを抜き差ししたり、乾燥室に手を入れたりしないでください。感電の原因となります。
- 電源コードを傷つけたり破損したり、無理に曲げたり引っ張ったり、ねじったり、束ねたりしないでください。感電、ショート、発火、故障の原因になります。
- 使用中は持ち運ばないでください。破損の原因となります。
- 使用後はフタを閉めて電源プラグをソケットから抜き、コードをたたんでください。
- 使用後は柔らかい布で乾燥機を拭いてください。
- 研磨剤、磨き粉、化学洗剤、アルコール洗剤のクリーナーは使用しないでください。
- 本体を保管する際には、乾いた湿気のない場所に保管してください。
- 乾燥中はフタを開けたり、手を入れたりしないでください。ケガの原因となります。
- 乾燥機の上に熱い物をのせないでください。破損の原因となります。
- 本体を布やカバーで覆わないでください。火災の原因となります。
- 本体の突起物にご注意ください。ケガの原因となります。
- 乾燥機本体より異臭、異音、発煙等が発生した場合には直ちに使用を中止してメーカーサポートまでご連絡ください。
- 繊維の強度が弱いもの、特殊加工がされた衣類、化学繊維で作られている衣類は入れないでください。衣類の破損、変形の原因となります。
- 衣類以外の物を乾燥機に入れしないでください。故障の原因となります。
- 乾燥機は平らな濡れていない場所で、壁から10～15cm以上離して設置してください。
- 乾燥室が回転している間は絶対に中に手を入れないでください。ケガの原因となります。(回転終了後も本体温度が下がるまでは乾燥室に手を入れないでください)
- 衣類の素材によりしわや縮みが発生する場合がございます。品質表示ラベルをよくご確認ください。

## 設置について

本製品を平坦なところに置いてください。  
後ろの壁から 10～15cm 以上離して設置してください。  
図に示すように排気口へ排気管を取付してください。  
ご使用状況により排気管の向きを変えることができます。

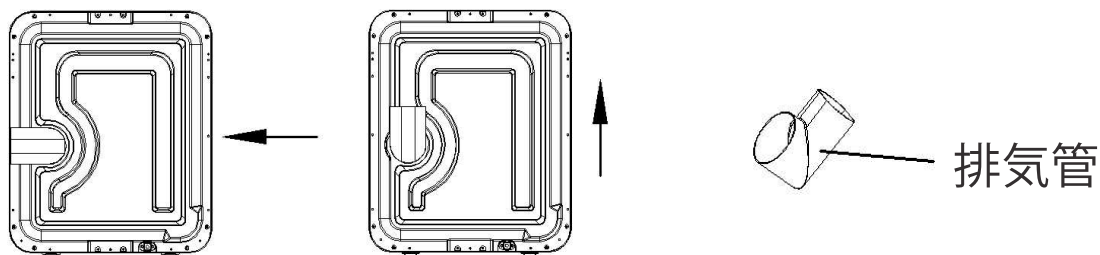

狭いところでご使用する場合は排気ホースを使って  
室外へ排気してください。

## 壁掛け設置について

本製品は付属の壁掛け部品を使用し壁掛け設置ができます。  
お客様の責任において専門業者様へご依頼ください。  
壁掛け設置に関する取付サポート及び保証※は行っておりません。  
予めご了承の上、設置をお願い致します。

※取付による住宅設備の破損・損害は保証できません

### 壁掛け部品

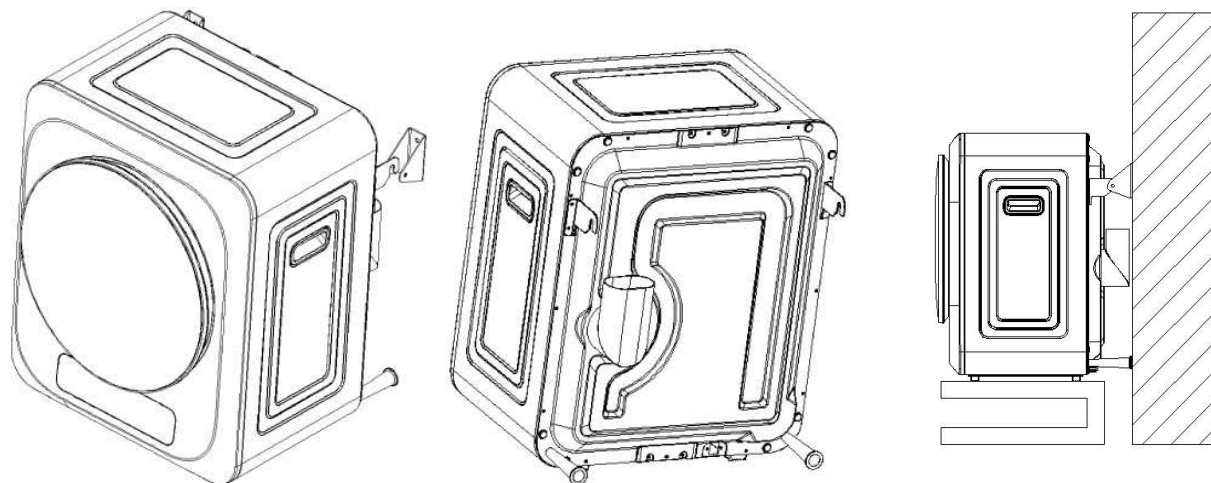
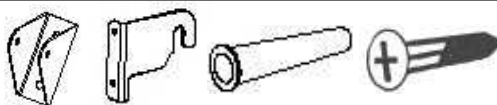

# 操作パネル



電源	ボタンを押すと、電源がON/OFFになります。
運転/停止	2秒ほどボタンを押すと運転スタート、再押しすると一時停止になります。
ロック	運転後ボタンを3秒長押しで、ロック/ロック解除になります。
高温/低温	ボタンを押すと、高温/低温に切り替えます。
除菌	ボタンを押すと、UV除菌モードに入ります。*開始と終了の20分間作動します
タイマー	ボタンを押すと、ライトが点滅し、30-60-90-120-150-180-210-240(単位:分)に設定できます。
予約	ボタンを押すと、ライトが点滅し、0.5-1-2-3-4-5-6-7-8(単位:H)に設定して、運転/停止ボタンを押し、設定した時間完了後、本機が運転スタートします。
綿麻	高温：130分 低温：150分
下着	高温：90分 低温：110分
ウール	低温のみ：90分
ダウン	高温：100分 低温：120分
標準	起動：30分 一回押し：5分 設定できる時間：30/35/40分
速乾	起動：20分 一回押し：10分 設定できる時間：20/30/40分

上記設定時間はおおよその目安時間です。  
湿度や温度の自動計算の仕様ですので乾燥時間の増減がある場合があります。



# メンテナンス

本製品を長くご使用いただくために定期的に清掃を行ってください。清掃の前に必ず電源コードを抜いてください。

## 1. 排気口フィルター

下記の図の通り、フィルターを部分ごとに掃除してください。フィルターに付いた糸くず等を取り除いてください。

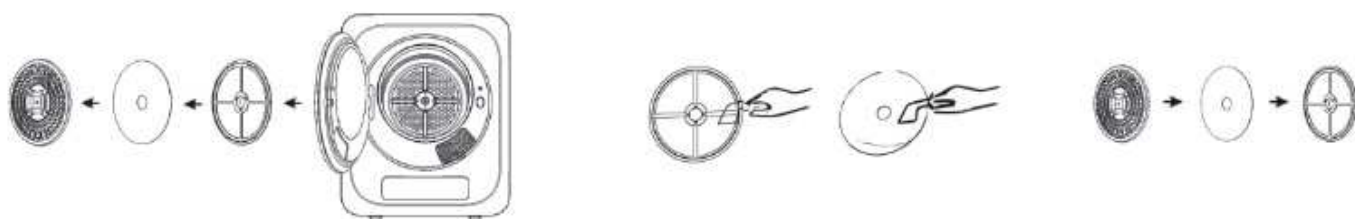

## 2. サクションフィルター

下記の図の通り、フィルター外部のふたを取り外し、フィルターに付いたホコリやゴミ等を取り除いてください。



## 3. 本体

本体の清掃は少し湿った布巾などで拭いてください。

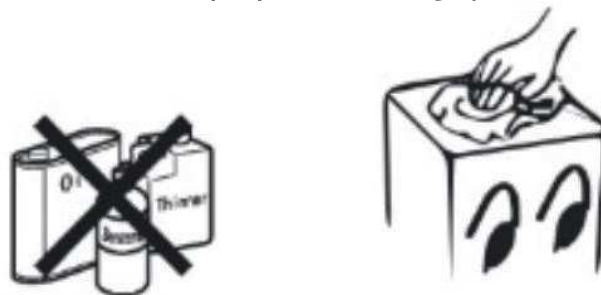

※本体に水を直接かけないでください

シンナー系、ガソリン、アルコール系を使用しないでください

# 故障かな？と思ったら

修理依頼をする前に次のことを確認してください。

症状	考えられる原因	対策
電源ボタンを押してもONになりません	電源コードがコンセントに接続されていない。	電源コードをコンセントに接続して下さい。
ドラムが回りません	<ul style="list-style-type: none"> <li>・ドアが開いていませんか？</li> <li>・電源コードが抜けていませんか？</li> <li>・電気は流れていますか？</li> </ul>	<ul style="list-style-type: none"> <li>・ドアを閉めて下さい。</li> <li>・電源コードを接続して下さい。</li> <li>・電気が流れている事を確認して下さい。</li> </ul>
洗濯物が十分に乾燥されていません	<ul style="list-style-type: none"> <li>・フィルターが目詰りしていませんか？</li> <li>・多くの洗濯物を入れ過ぎていませんか？</li> <li>・乾燥中に洗濯物を追加していませんか？</li> <li>・洗濯物が固まっていませんか？</li> <li>・乾燥機を狭い場所又は換気の悪い場所に設置していませんか？</li> <li>・脱水が不十分な洗濯物を入れていませんか？</li> </ul>	<ul style="list-style-type: none"> <li>・フィルターの掃除をして下さい。</li> <li>・乾燥機内の洗濯物の量を減らして下さい。</li> <li>・洗濯物を再乾燥して下さい。</li> <li>・洗濯物を解き再乾燥をして下さい。</li> <li>・乾燥機の設置場所を変更して下さい。</li> <li>・十分に脱水した状態で乾燥を行って下さい。</li> </ul>
乾燥機が動きません	<ul style="list-style-type: none"> <li>・停電していませんか？</li> <li>・電源コードが抜けていませんか？</li> <li>・ドアが開いていませんか？</li> <li>・電源スイッチがOFFになっていませんか？</li> </ul>	<ul style="list-style-type: none"> <li>・通電後、ご使用下さい</li> <li>・電源コードを接続して下さい。</li> <li>・ドアを閉めて下さい。</li> <li>・電源スイッチをONにして下さい。</li> </ul>

## 製品仕様

品名	衣類乾燥機
品番	SR-ASMN205
定格電圧	100-110V、50/60Hz
消費電力	800/900W
サイズ（約）	幅 48× 奥行 40× 高さ 56cm
重量（約）	15.4kg
標準乾燥容量	3kg
電源コードの長さ（約）	140cm
防水レベル	IPX4
機能	温度調整：高温 / 低温 操作パネル：タッチパネル式 乾燥モード：6種類 タイマー：最大 240 分 予約時間：最大 8 時間 チャイルドロック UV 除菌



この製品は家庭用です。  
業務用でご使用の場合の1年保証は適用しかねます。  
ご了承の程宜しくお願いいたします。

## 保証書

型番 SR-ASMN205	
★ お客様	お名前
	〒 ご住所 電話番号
★ 販売店	販売店名・住所・電話番号
保証期間 <b>1年</b> ★お買い上げ年月日 年 月 日	

★印欄に記入の無い場合は無効となりますので、必ずご確認ください。

本保証書に記載された保証期間内に取扱説明書に従った正常な使用状態で故障した場合には、無償で修理いたします。本製品の保証書とお買い上げ時のレシートをご用意の上お買い上げの販売店までご相談ください。下記の理由で故障や損傷が生じた場合は、保証期間内であっても有償修理となります。

- 保証書をご提示いただけない場合、または字句が書き換えられている場合。
- お買い上げ後の落下または衝撃などにより故障や損傷を生じた場合。
- 使用方法の誤り、分解、改造などにより故障や損傷を生じた場合。
- 火災、地震、水害、その他の天変地異により故障や損傷を生じた場合。
- その他、故障の原因がお客様の使用方法にあると認められる場合。

本保証書は日本国内においてのみ有効です。

海外でのご使用につきましては、弊社はいかなる保証もいたしません。

※修理品の取り外し・取り付けはお客様自身で行ってください。それにより発生する費用等は保証の対象外となります。

サポートセンター

 **0800-919-3690** (通話料無料)

携帯電話、PHS からのお問い合わせ **022-486-3390** (通話料有料)

e-mail: [support@sunruck.com](mailto:support@sunruck.com)

受付時間：10:00～12:15、13:15～17:00 月～金 (祝祭日・夏期・年末年始休業)

<https://www.sunruck.com/>

LINEからお問い合わせ



QRコードから友達追加後、メッセージ送信が可能となります。順番にご対応させていただきますので、ご回答お時間いただく場合がございます。