

保存版

保証書在中

S.R
Sun Ruck

NEW

家庭用

小型衣類乾燥機

Tumble dryer

型名 / SR-ASD025W

乾燥容量
2.5kg

取扱説明書

⚠ ご使用前に必ずお読みください!

この度は、Sun Ruck の製品をお買い上げいただきまして誠にありがとうございます。

ご使用にあたっては、この取扱説明書をよくお読みになり、正しく安全にお使いください。

ご使用前に「安全上のご注意」を必ずお読みください。

保証書に関しましては「お買い上げ日・販売店名」などの記入を確かめ、大切に保管してください。

目次

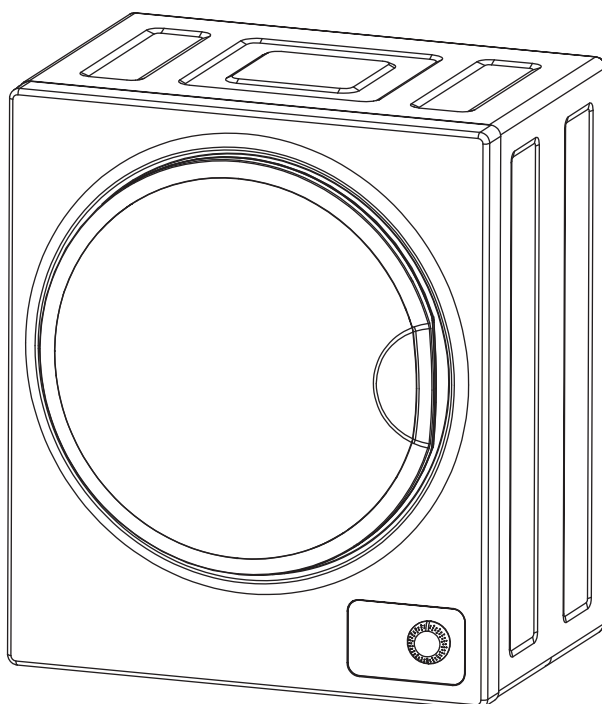

- 安全上のご注意 P.1 ~ P.3
- 各部の詳細 (名称) P.4
- 排気管の取付方法 P.5
- 操作方法 P.5
- メンテナンス P.6
- 使用上の注意 P.7
- 操作上の注意 P.8
- 運転乾燥タイマーの使用法 P.8
- 故障かな?と思ったら P.9
- 製品仕様 P.9
- 保証書 P.10



安全上のご注意

※必ずお守りください

ここに示した注意事項は、安全に関する重大な内容を記載していますので、必ずお守りください。表示の意味は下記のようになっています。

 警告	誤った取り扱いをすると、人が死亡または重傷を負う可能性が想定される内容を示します。
 注意	誤った取り扱いをすると、人が傷害を負ったり、 [*] 物的損害の発生が想定される内容を示します。

※物的損害＝家屋・家財および家畜やペットにかかわる損害を示します。

■指示マーク

(例)  感電注意	△は、注意を示します。 (危険、警告を含む)	(例)  分解禁止	⊘は、禁止を示します。 (してはいけない事)	(例)  プラグを抜く	●は、強制を示します。 (必ずする事)
--	---------------------------	--	---------------------------	--	------------------------

警告

据付



水場での
使用禁止

水のかかりやすい場所や、湿気が多い場所に置かないでください。
漏電による火災や感電の原因となります。
(例) ベランダ、庭 (風雨にさらされる) 浴室 (湿気が多い) 等々



指 示

確実に排水できる場所に置いてください

排水不良による漏電で、火災や感電の原因となります。

電源プラグ・コード



禁 止

次のことはしないでください。
火災、感電、ケガの原因となります。

- 傷んだ電源コード、電源プラグ、ゆるんだコンセントは使用しない。
- 電源プラグは濡れた手で抜き差ししない。
- 電源コードを傷付けない
・破損させない ・加工しない
- 引っ張ったり、無理に曲げたりしない
・ねじったり、束ねたりしない
・重いものを載せたり、挟み込んだりしない
・金属のものに引っ掛けない
・熱器具に近づけない
- 延長コードの使用
・テーブルタップなどによるタコ足配線
をしない



指 示

次のことを守ってください。
火災、感電、ケガの原因となります。

- 交流100V、定格15A以上のコンセントを単独で使用する
- 電源プラグは根元まで確実に差し込む
- 電源プラグを抜く時は、電源プラグを持って抜く
- お手入れの時は、電源プラグをコンセントから抜く
- 電源プラグの刃と刃の取付面に付いたホコリは、定期的に乾いた布でよく拭き取る

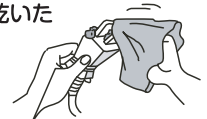

警告

電源プラグ・コード



プラグを
抜く

長時間使用しない時は、
必ず、電源プラグを抜いてください。
絶縁劣化による、感電や漏電の原因となります。



アースを
つける

アース線を取付てください。
漏電時に感電する原因となります。
※アース工事は、必ず、販売店に
依頼してください。
(工事費は本体価格に含まれません)

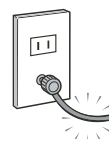

もしものときは



プラグを
抜く

異常・故障時は、すぐに使用を中止して、
電源プラグを抜いてください。
火災、やけど、感電の原因となります

《異常・故障例》

- ・電源プラグ、電源コードが異常に熱い
- ・電源を入れても運転しないことがある
- ・運転中に異常な音がある
- ・焦げ臭い

使う時



接触禁止

乾燥機が完全に止まるまで、
中に手をいれないでください。

ゆるい回転でも洗濯物が手に巻き付き、ケガの原因となります。

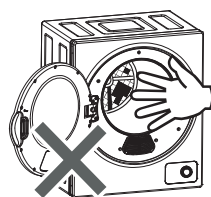

禁止

子供など取り扱いに不慣れな人だけで使用させないでください。
また、乾燥機をのぞかせないでください。
近くに台などを置かないでください。

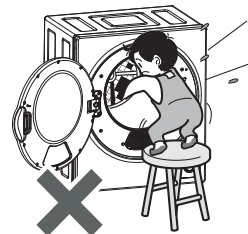

火気禁止

火気を近づけないでください。

火災の原因となります。
・蚊取り線香、タバコ、ローソクなど



分解禁止

分解・修理・改造はしないでください。

火災、感電、ケガの原因となります。

※修理は、お買い上げの販売店または、(株)アルミスにご相談ください。



水濡れ禁止

お手入れをする時などは、
水や洗剤をかけないでください。

火災、感電、ショート・破損の原因となります。

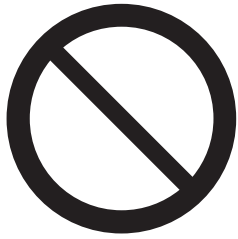

禁 止

油分の付着した衣類・タオル等の布類を乾燥すると自然発火し、火災につながるおそれがあります。

自然発火の原因は、洗濯後の衣類・タオル等に残っている油分が、乾燥による熱風で酸化し、発熱することによるものです。

通常の洗濯では油分が完全に落ちない場合があります。洗濯後でも油分の付着した衣類・タオル等の布類は、絶対に乾燥機で乾燥しないでください。

《ご注意いただく油》

- 美容オイル（ボディオイル、エステ系のオイルなど）
- 食用油
- 機械油
- 動物系油
- ドライクリーニング油
- ベンジン、シンナー
- ガソリン
- 樹脂（セルロース系）など

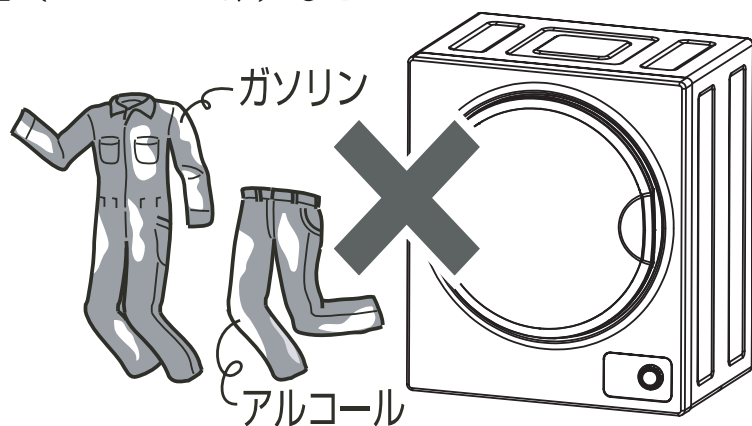



その他の注意事項

- お子様には決して、本機をいじらせたり、操作させないでください。思わぬケガの原因となります。
- お使いになるコンセントの場所の電圧、周波数を必ずご確認の上、ご使用ください。電圧や周波数が違う場所で使用されますと故障の原因となります。
- 乾燥機を直射日光下・火の近く・暖房器具の近く・熱い場所に置かないでください。
- 乾燥機を決して電気線の上には置かないでください。火災の原因となります。
- 使用後は必ず電源プラグを抜いてください。
- 電源コードや電源プラグが傷んだり、コンセントの差し込みがゆるい時は使用しないでください。感電、ショート、発火、故障の原因となります。
- 濡れた手で差し込みプラグを抜き差ししたり、乾燥室に手を入れたりしないでください。感電の原因となります。
- 電源コードを傷つけたり破損したり、無理に曲げたり引っ張ったり、ねじったり、束ねたりしないでください。感電、ショート、発火、故障の原因となります。
- 使用中は持ち運ばないでください。破損の原因となります。
- 使用後はフタを閉めて電源プラグをソケットから抜き、コードをたたんでください。
- 使用後は柔らかい布で乾燥機を拭いてください。
- 研磨剤、磨き粉、化学洗剤、アルコール洗剤のクリーナーは使用しないでください。
- 本体を保管する際には、乾いた湿気のない場所に保管してください。
- 乾燥中はフタを開けたり、手を入れたりしないでください。ケガの原因となります。
- 乾燥機の上に熱い物をのせないでください。破損の原因となります。
- 本体を布やカバーで覆わないでください。火災の原因となります。
- 本体の突起物にご注意ください。ケガの原因となります。
- 乾燥機本体より異臭、異音、発煙等が発生した場合には直ちに使用を中止してメーカーサポートまでご連絡ください。
- 繊維の強度が弱いもの、特殊加工がされた衣類、化学繊維で作られている衣類は入れないでください。衣類の破損、変形の原因となります。
- 衣類以外の物を乾燥機に入れしないでください。故障の原因となります。
- 乾燥機は平らな濡れていない場所で、壁から約60cm以上離して設置してください。
- 乾燥室が回転している間は絶対に中に手を入れないでください。ケガの原因となります。(回転終了後も本体温度が下がるまでは乾燥室に手を入れないでください)

●各部の詳細(名称)

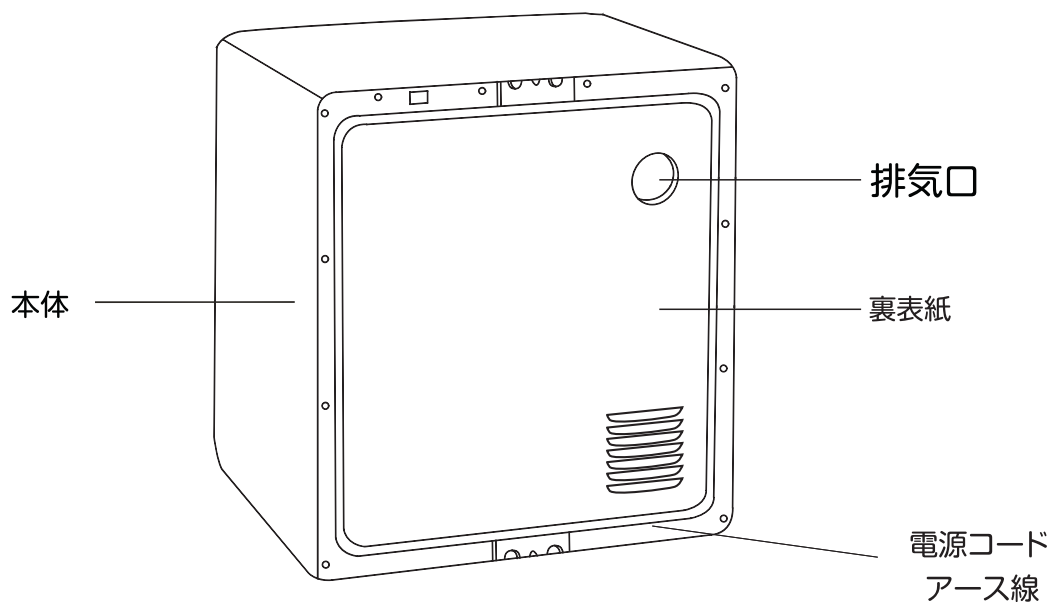
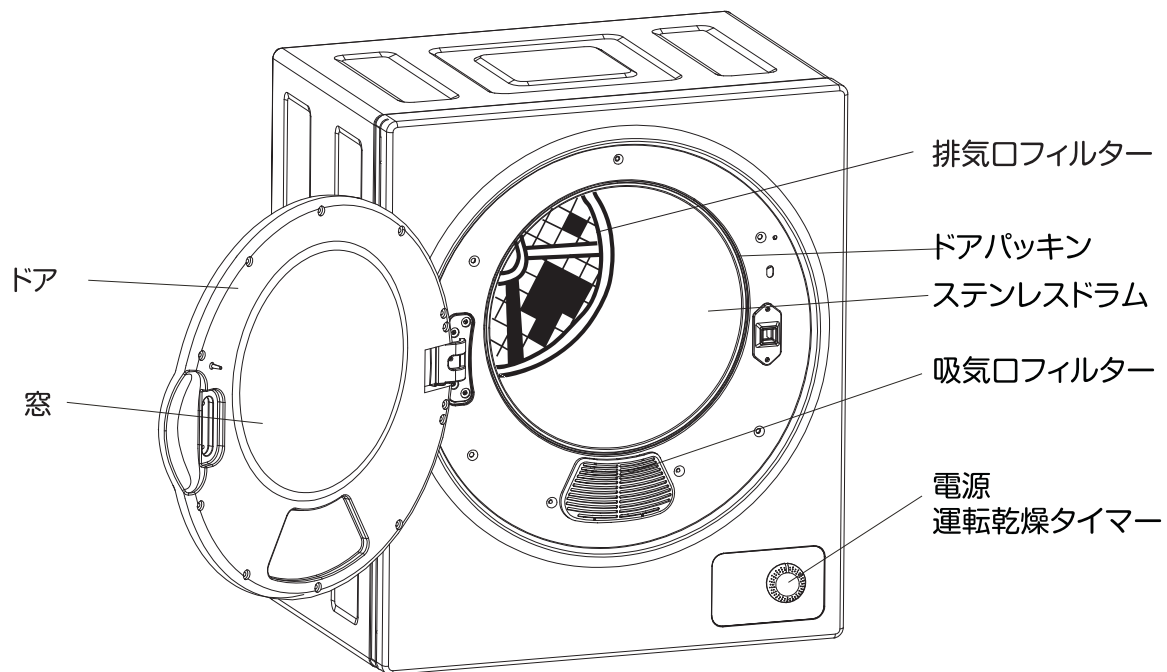

温風排気口出口と電源コード口は壁から15cm以上離して設置してください。

●排気管の取付方法

- ① 付属の排気管を取り付ける方向を調整します。図に示すように、排気口 (1)。

排気管は上下方向のみ取付可能ですが多少方向移動可能。
換気が十分出来る方向に向けて取付してください。

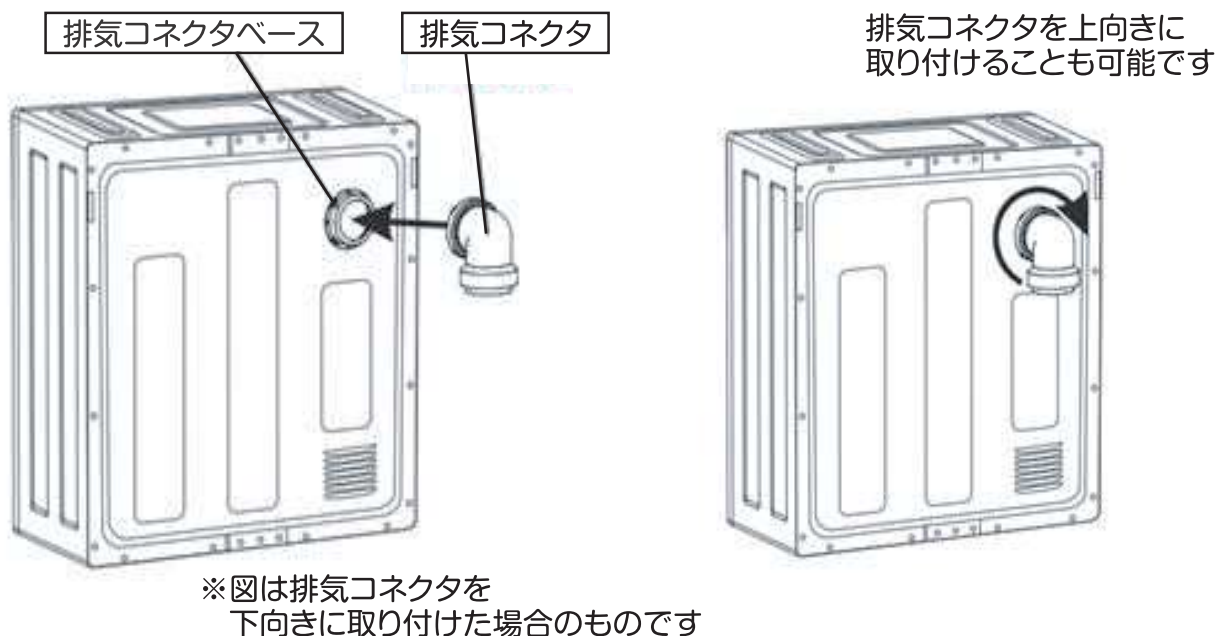

●操作方法

- ① 乾燥機を平らに場所に置いてから、脱水後ある程度乾いた衣類を乾燥機に入れてフタを閉めてください。



注意

チャックが付いている衣類はチャックを閉めて裏返しにして入れてください。また、ウール・レザー・ニット・化学繊維素材の衣類を入れないでください。
(衣類に付いている洗濯タグの表示に従って行ってください)
※乾燥室内に半分以上の量の衣類を入れないでください。

- ② 乾燥する時間をタイマーを回して設定してください。
設定後、乾燥がスタートします。



注意

タイマーが切れれば乾燥は自動で止まりますが、乾燥中は熱が発生いたしますので、外出して放置したり、お子様が乾燥機を触らないように注意してください。
乾燥停止後も本体の熱が冷めるまでは乾燥機に触らないでください。

メンテナンス

排気口・吸気口フィルターの掃除

清掃の前に必ず電源コードを抜いてください。
フィルターに付いた糸くず等を定期的に取り除いてください。

1. 排気口フィルター（風が出る方）の取り外し

指で手前に強く引いて、取り外します。
排気回りの丸い穴にセットして押し込み取付けます。
フィルターは3枚あります。排気はろ過綿フィルター（白い綿状）、くずフィルター（細かいネット状）及びフィルターカバー（白）（図1.に示すように）

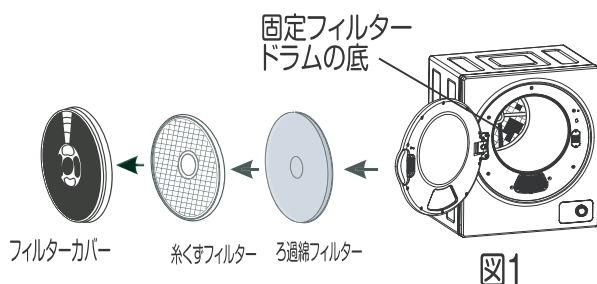

2. フィルターの清掃

取り外した「ろ過綿フィルター」、「くずフィルター」と「フィルターカバー」。くずフィルターに付いた糸くずをきれいにし、柔らかいブラシや掃除機で各フィルターを掃除してください。（図2に示すように）フィルターを損傷しない様丁寧に掃除してください。

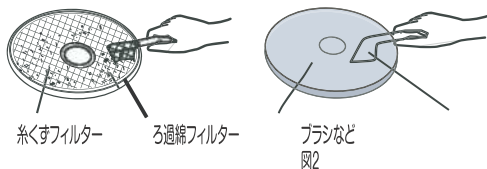

3. フィルターを再取付ける。

洗浄後、下記の順序で取付けます
「ろ過綿フィルター - くずフィルター - フィルターカバー」、と中央のくぼみにカチャと音がするまで、ハメ込み押し込みます。ドラムの中央に取付確認してください。（図3に示すように）フィルターがしっかりと挿入されます。

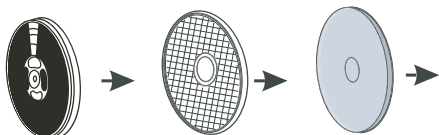

注意: 柔らかいブラシ等でドラム全体も定期的に掃除してください。

吸気口フィルターの洗浄（風が入る方）

フィルターは、月に一度洗浄してください。

上部を手前に引っ張って取り外します。
吸気口カバーからろ過綿フィルターを外し
柔らかいブラシ等で掃除してください。
再度フィルターを装着しカバーを取付けます。

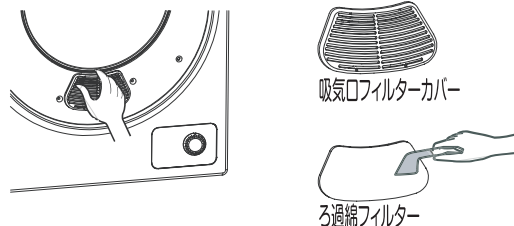

少し下方向に押し、カバーラッチフックが外れます、手前に引いて脱却取外します。

内部&外部の清掃

水を直接かけないでください。

シンナー系、ガソリン、アルコール系を使用しないでください。

スプレークリーナー等、いずれかのタイプを使用しないでください
内部を清掃。ドラム内の熱が冷めてから、湿らせた布でドラム内を清掃してください。

運転前に清掃後の洗剤等が付着していないか確認してください。

本体の清掃は少し湿った雑巾などで拭いてください。
研磨剤などの掃除はキズなど付き、錆の原因になりますので、十分ご注意ください。

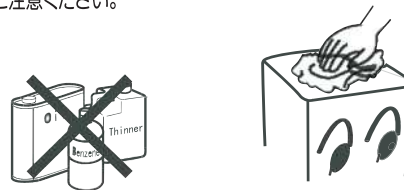

警告: 定期的に
糸くずフィルターを掃除してください。



• 温度注意! 運転停止後はドラム内が高温になりますので十分ご注意ください。

清掃の注意点は必ず行ってください。

●使用上の注意

- シャワーキャップや幼児の防水ナプキンカバーのようなプラスチックの生地などは乾燥機に入れないでください。
- ゴム系生地、発泡ゴム製のパッドを取り付けた服、枕、雨靴とゴム被覆テニスシューズなどは、乾燥機に入れないでください。また、同様な物も入れないでください。静電気の影響を受ける衣類、衣類の素材を十分理解し、布地柔軟剤が施してある、または衣類の製造元に問合せしてください。
- 金属補強材が含まれている下着やゴム材料は、加熱、発泡（パットなど）は、ゴムまたは同様に素材のゴムを含む衣類は燃える恐れがありますので入れないでください。金属補強材は、乾燥中に外れる恐れがありますので入れないでください。衣類の中に組込まれた金属や取れる恐れがない衣類は大丈夫です。
- 衣類にタンブル乾燥禁止と表示されている衣類は乾燥機に入れないでください。
- ドライクリーニング溶剤や他の引火性、爆発性物質が含まれている衣類は乾燥機に入れないでください。
- 一般的に、国内環境で使用される可燃性物質は、アセトンを含みます。変性アルコール、ガソリン/ガソリン、灯油、ワックス、などが使用されている衣類はご使用を避けてください。

乾燥機使用上の注意

デリケートな衣類はこまめに乾燥して様子を見ながら行ってください。
もつれた衣類は乾燥ムラになりますのでもつれを無くして入れてください。
本機を運転する前に乾燥機のドアを閉じます。
ドアを開けると自動停止します。
衣類がドアに挟まらないよう注意してください。

乾燥する衣類の項目をチェックしてください。
可燃性物質や異物、ライター、ヘアピン、コインなどが入っていないか確認してください。

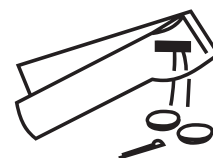
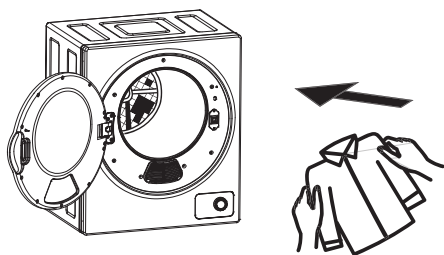

衣類は裏返しにして、ジッパーは締めて乾燥機に入れることをおすすめします。

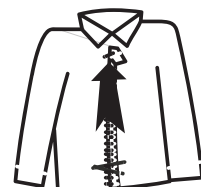

●操作上の注意

デリケートな衣類やワイヤー付ブラジャーなどはネット袋に入れて乾燥をします。

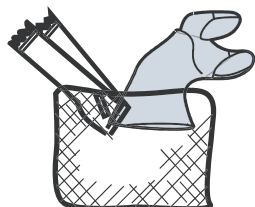

衣類のポケットなどに異物がないことを確認して入れてください、またボタンやジッパーなどドラムに当たらないよう衣類は裏返しにしてください。回転ステンレスドラム衝撃音を減らすのに役立ちます。



乾燥中に追加で衣類を投入しないでください。乾きが遅くなります。

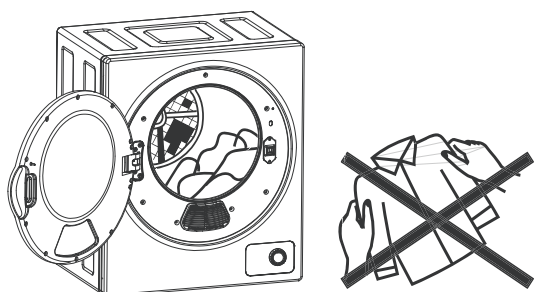

コートやジャンパーなど大型商品を乾燥する場合、衣類は裏返しにして乾燥します。運転タイマーを120分以上で設定し、乾燥に応じて追加で再設定してください。

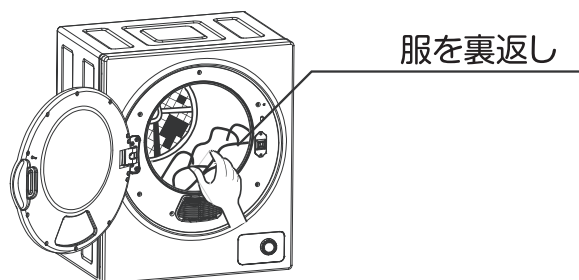

●運転乾燥タイマーの使用方法

下記を参考に乾燥する衣類に応じて設定してください。

風乾燥：
この青い範囲で作動します。冷気、風乾燥です。デリケートな衣類の乾燥におすすめです。約80分まで設定可能。

熱風乾燥：
この機能は、一般的に用いられています。適度な温度約60度になっています。終了後風乾燥すると衣類が冷めます。乾燥してしわを防ぐことができます。

電源OFF：右にも左にも回せませす。

電源OFF：右にも左にも回せませす。

熱風乾燥
60分前後が薄い乾きやすい衣類などに設定します。120分が綿など乾きにくい衣類に設定します。120分以上は厚手の乾きにくい衣類や多めに乾燥する場合に設定してください。

200分は大量または厚い衣類を乾燥させませす（乾燥ドラム内の衣類が1/2以上のとき）設定します。

⚠️ 運転時間の目安	
衣類の素材、枚数によって運転時間を設定してください	
🌿 綿100% (ヒーター強で乾燥)	
🕒 1 kg	50分～70分
🕒 1.8 kg	90分～140分
🕒 2.5 kg	150分～180分
🧵 化繊・混紡 (ヒーター強で乾燥)	
🕒 1 kg	40分～60分
🕒 1.8 kg	80分～120分
🕒 2.5 kg	130分～150分

●故障かな？と思ったら

修理依頼をする前に次の事を確認して下さい。

症状	考えられる原因	対策
タイマーを回してもドラムが回りません	電源コードがコンセントに接続されていない。	電源コードをコンセントに接続して下さい。
ドラムが回りません	<ul style="list-style-type: none"> ・ドアが開いていませんか？ ・電源コードが抜けていませんか？ ・電気が流れていますか？ 	<ul style="list-style-type: none"> ・ドアを閉めて下さい。 ・電源コードを接続して下さい。 ・電気が流れている事を確認して下さい。
温風がでない	<ul style="list-style-type: none"> ・タイマーを誤って冷風に設定されていませんか？ 	<ul style="list-style-type: none"> ・温風に設定をして下さい。
洗濯物が十分に乾燥されていません	<ul style="list-style-type: none"> ・フィルターが目詰りしていませんか？ ・多くの洗濯物を入れ過ぎていませんか？ ・乾燥中に洗濯物を追加していませんか？ ・洗濯物が固まっていませんか？ ・乾燥機を狭い場所又は換気の悪い場所に設置していませんか？ ・乾燥機の設定をシワの少ない設定にしていませんか？ 	<ul style="list-style-type: none"> ・フィルターの掃除をして下さい。 ・乾燥機内の洗濯物の量を減らして下さい。 ・洗濯物を再乾燥をして下さい。 ・洗濯物を解き再乾燥をして下さい。 ・乾燥機の設置場所を変更して下さい。 ・温かい又は熱いに設定を変えて下さい。
乾燥機が動きません	<ul style="list-style-type: none"> ・停電していませんか？ ・電源コードが抜けていませんか？ ・ドアが開いていませんか？ ・電源スイッチが OFF になっていませんか？ 	<ul style="list-style-type: none"> ・通電後、ご使用下さい ・電源コードを接続して下さい。 ・ドアを閉めて下さい。 ・電源スイッチを ON にして下さい。

●製品仕様

カラー	ホワイト
型番	SR-ASD025W
標準乾燥容量	2.5 kg
電源	100V 50Hz/60Hz 共用
消費電力	850W

外形寸法	(約)幅495×奥行410×高さ605(mm)
質量	(約)17 kg
電源コードの長さ	(約)1.8 m
ドラム回転数	(約)53/ min
乾燥機ドラム温度	(約)30度～60度 外気温で変動が生じます。 温度センサー60度～65度で 自動停止します。



**この製品は家庭用です。
業務用でご使用の場合の1年保証は適用しかねます。
ご了承の程宜しくお願いいたします。**

【ご修理の際は】 修理はご自分でなさらないで、必ず弊社、またはお買い上げの販売店にお申し付けください。
下記の規約により販売店から購入した1年間、その品質を保証します。

【保証書】

持込修理

品名	《家庭用》NEW 小型衣類乾燥機	品番	SR-ASD025W
保証期間	お買上げ日より1年間	お買上げ日／	年 月 日
販売店	SAMPLE		
お客様名			

※保証期間内に故障して無償修理をお受けになる時は、商品と本書をご持参、ご提示の上お買上げの販売店にご依頼ください。

●保証期間内でも次の場合は有料となります。

- (イ) 使用上の誤り及び不当な修理や改造による故障及び損傷。
- (ロ) お買上げ後の落下等による故障及び損傷。
- (ハ) 火災、地震、災害、落雷、その他天災地変、異常電圧による故障及び損傷。
- (ニ) 一般家庭用以外に使用された場合の故障及び損傷。
- (ホ) 本書の提示がない場合。
- (ヘ) 本書にお買上げ年月日、販売店名、お客様名の記入がない場合、あるいは字を書き換えられた場合。
- (ト) 業務用で使用された場合。



株式会社 アルミス

〒362-0806 埼玉県北足立郡伊奈町小室699-3

 **0120-914-482**

フリーダイヤル

受付時間 **AM 9:00～12:00 PM 1:00～6:00**
(土曜日・日曜日・祝祭日を除く平日)

○製品には万全を期しておりますが、万一品質に不都合がありましたら、お求め年月日・店名・お客様名をご記入の上、現品を弊社宛にお送りください。

○仕様その他は改良のため、予告なく変更する事がありますのでご了承ください。